

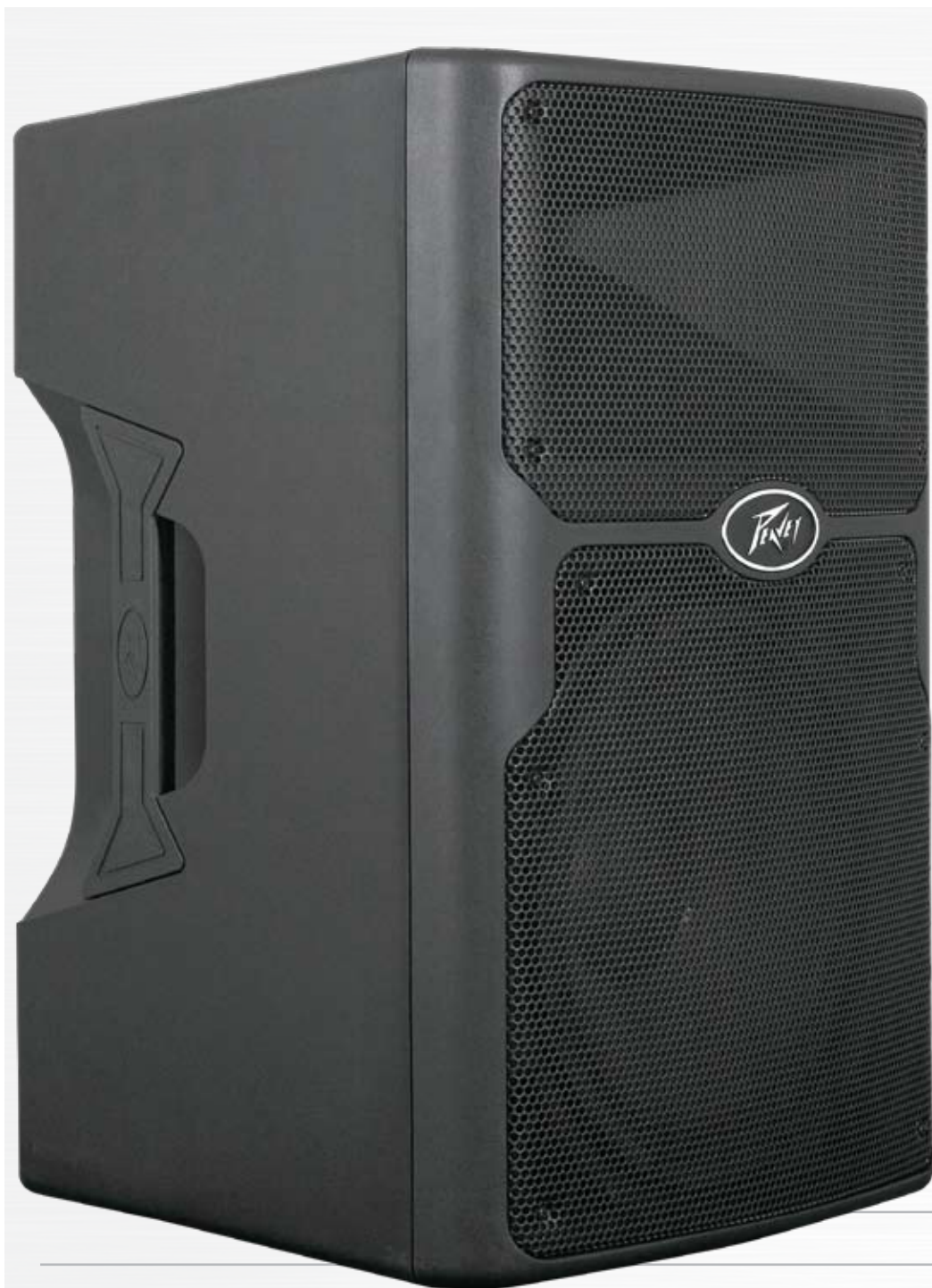

**PVXp™ 12**  
Two-Way Bi-Amped Sound Reinforcement Enclosure



---

**Operating  
Manual**



Intended to alert the user to the presence of uninsulated “dangerous voltage” within the product’s enclosure that may be of sufficient magnitude to constitute a risk of electric shock to persons.



Intended to alert the user of the presence of important operating and maintenance (servicing) instructions in the literature accompanying the product.

**CAUTION:** Risk of electrical shock — DO NOT OPEN!

**CAUTION:** To reduce the risk of electric shock, do not remove cover. No user serviceable parts inside. Refer servicing to qualified service personnel.

**WARNING:** To prevent electrical shock or fire hazard, this apparatus should not be exposed to rain or moisture, and objects filled with liquids, such as vases, should not be placed on this apparatus. Before using this apparatus, read the operating guide for further warnings.



**Protective earthing terminal.** The apparatus should be connected to a mains socket outlet with a protective earthing connection.



Este símbolo tiene el propósito, de alertar al usuario de la presencia de “(voltaje) peligroso” sin aislamiento dentro de la caja del producto y que puede tener una magnitud suficiente como para constituir riesgo de descarga eléctrica.



Este símbolo tiene el propósito de alertar al usuario de la presencia de instrucciones importantes sobre la operación y mantenimiento en la información que viene con el producto.

**PRECAUCION:** Riesgo de descarga eléctrica ¡NO ABRIR!

**PRECAUCION:** Para disminuir el riesgo de descarga eléctrica, no abra la cubierta. No hay piezas útiles dentro. Deje todo mantenimiento en manos del personal técnico cualificado.

**ADVERTENCIA:** Para prevenir choque eléctrico o riesgo de incendios, este aparato no se debe exponer a la lluvia o a la humedad. Los objetos llenos de líquidos, como los floreros, no se deben colocar encima de este aparato. Antes de usar este aparato, lea la guía de funcionamiento para otras advertencias.



**Terminal de puesta a tierra de protección.** El aparato debe estar conectado a una toma de corriente con conexión a tierra de protección.



Ce symbole est utilisé dans ce manuel pour indiquer à l'utilisateur la présence d'une tension dangereuse pouvant être d'amplitude suffisante pour constituer un risque de choc électrique.



Ce symbole est utilisé dans ce manuel pour indiquer à l'utilisateur qu'il ou qu'elle trouvera d'importantes instructions concernant l'utilisation et l'entretien de l'appareil dans le paragraphe signalé.

**ATTENTION:** Risques de choc électrique — NE PAS OUVRIR!

**ATTENTION:** Afin de réduire le risque de choc électrique, ne pas enlever le couvercle. Il ne se trouve à l'intérieur aucune pièce pouvant être réparée par l'utilisateur. Confiez l'entretien et la réparation de l'appareil à un réparateur Peavey agréé.

**AVIS:** Dans le but de réduire les risques d'incendie ou de décharge électrique, cet appareil ne doit pas être exposé à la pluie ou à l'humidité et aucun objet rempli de liquide, tel qu'un vase, ne doit être posé sur celui-ci. Avant d'utiliser de cet appareil, lisez attentivement le guide fonctionnant pour avertissements supplémentaires.



**Borne de terre de protection.** L'appareil doit être connecté à une prise secteur avec une connexion à la terre.



Dieses Symbol soll den Anwender vor unisolierten gefährlichen Spannungen innerhalb des Gehäuses warnen, die von Ausreichender Stärke sind, um einen elektrischen Schlag verursachen zu können.



Dieses Symbol soll den Benutzer auf wichtige Instruktionen in der Bedienungsanleitung aufmerksam machen, die Handhabung und Wartung des Produkts betreffen.

**VORSICHT:** Risiko — Elektrischer Schlag! Nicht öffnen!

**VORSICHT:** Um das Risiko eines elektrischen Schlages zu vermeiden, nicht die Abdeckung entfernen. Es befinden sich keine Teile darin, die vom Anwender repariert werden könnten. Reparaturen nur von qualifiziertem Fachpersonal durchführen lassen.

**WARNUNG:** Um elektrischen Schlag oder Brandgefahr zu verhindern, sollte dieser Apparat nicht Regen oder Feuchtigkeit ausgesetzt werden und Gegenstände mit Flüssigkeiten gefüllt, wie Vasen, nicht auf diesen Apparat gesetzt werden. Bevor dieser Apparat verwendet wird, lesen Sie bitte den Funktionsführer für weitere Warnungen.



**Schutzerdung Terminal.** Das Gerät nur an Steckdose mit Schutzleiter angeschlossen werden.



Tarkoitettu kiinnittämään käyttäjän huomio sellaiseen eristämättömään vaaralliseen jännitteeseen tuotteen kotelossa, joka saattaa olla riittävän suuri aiheuttaakseen sähköiskuvaaran.



Tarkoitettu kiinnittämään käyttäjän huomio tärkeisiin käyttö- ja huolto-ohjeisiin tuotteen mukana seuraavassa ohjeituksessa.

**VAROITUS:** Sähköiskun vaara — ÄLÄ AVAA!

**VAROITUS:** Sähköiskuvaaran vuoksi älä poista kantta. Ei sisällä käyttäjän huollettavissa olevia osia. Huoltaminen tulee jättää pätevän huoltohenkilöstön tehtäväksi.

**VAARA:** Sähköiskun tai tulipalon vaaran estämiseksi tätä laitetta ei saa altistaa sateelle tai kosteudelle, eikä sen päälle saa asettaa nesteellä täytettyjä esineitä, kuten maljakoita. Ennen laitteen käyttöä lue muut varoitukset käyttöohjeesta.



Är avsedd att varna användaren för förekomsten av isolerad "farlig spänning" inom produktens hölje som kan vara av tillräcklig nivå för att personer ska riskera elektrisk stöt.



Är avsedd att uppmärksamma användaren på förekomsten av viktiga handhavande- och underhållsinstruktioner (service) i den litteratur som medföljer produkten.

**OBSERVERA:** Risk för elektrisk stöt – ÖPPNA INTE!

**OBSERVERA:** För att minska risken för elektrisk stöt, avlägsna inte höljet. Inga delar inuti kan underhållas av användaren. Låt kvalificerad servicepersonal sköta servicen.

**WARNING:** För att förebygga elektrisk stöt eller brandrisk bör apparaten inte utsättas för regn eller fukt, och föremål fyllda med vätskor, såsom vaser, bör inte placeras på denna apparat. Läs bruksanvisningen för ytterligare varningar innan denna apparat används.



**Skyddsjordning terminalen.** Apparaten skall anslutas till ett uttag med skyddande jordanslutning.



Har til hensikt å advare brukeren om tilstedeværelse av uisolert "farlig spenning" inne i produktet, som kan ha tilstrekkelig styrke til å medføre risiko for elektrisk stöt for en person.



Har til hensikt å informere brukeren om tilstedeværelsen av viktige bruks- og vedlikeholds (service)-instruksjoner i litteraturen som følger med produktet.

**ADVARSEL:** Risiko for elektrisk stöt — MÅ IKKE ÅPNES!

**ADVARSEL:** For å redusere risikoen for elektrisk stöt må ikke dekslet fjernes. Det finnes ingen deler på innsiden som brukeren kan justere. Overlat servicearbeidet til kvalifisert servicepersonell.

**ADVARSEL:** For å hindre elektrisk stöt eller brannfare må ikke dette apparatet utsettes for regn eller fuktighet, og gjenstander fylt med væske, som en vase, må ikke settes på apparatet. Før du tar apparatet i bruk må du lese bruksanvisningen for ytterligere advarsler.



**Beskyttende jordingsterminal.** Apparatet må kobles til en elektrisk kontakt med et støpsel som har skjernet jordkontakt.



Bedoeld om de gebruiker te attenderen op de aanwezigheid van ongeïsoleerde "gevaarlijke spanning" binnen de behuizing van het product dat van voldoende omvang kan zijn om een risico op elektrische schokken te vormen.



Bedoeld om de gebruiker te attenderen op de aanwezigheid van belangrijke gebruiks- en onderhoudsinstructies in de literatuur bij het product.

**OPGELET:** Risico op een elektrische schok - NIET OPENEN

**OPGELET:** Om het risico op elektrische schokken te verkleinen, verwijder niet het deksel. Er zijn geen voor de gebruiker bruikbare onderdelen binnenin aanwezig. Verwijs onderhoud door naar gekwalificeerd onderhoudspersoneel.

**WAARSCHUWING:** Om elektrische schokken of brandgevaar te voorkomen, stel dit apparaat mag niet bloot aan regen of vocht ' en voorwerpen gevuld met vloeistoffen, zoals vazen mogen niet op dit apparaat worden geplaatst. Lees de gebruiksaanwijzingen voor nadere waarschuwingen voordat u dit apparaat gebruikt.



**Beschermende aardklem.** Het apparaat dient te worden aangesloten op een stopcontact met een beschermend aardcontact.



Atto ad avvisare l'utente in merito alla presenza "voltaggio pericoloso" non isolato all'interno della scatola del prodotto che potrebbe avere una magnitudine sufficiente a costituire un rischio di scossa elettrica per le persone.



Atto ad avvisare l'utente in merito alla presenza di istruzioni operative e di assistenza importanti (manutenzione) nel libretto che accompagna il prodotto.

**ATTENZIONE:** Rischio di scossa elettrica — NON APRIRE!

**ATTENZIONE:** per ridurre il rischio di scossa elettrica, non rimuovere il coperchio. Non vi sono parti utili all'utente all'interno. Fare riferimento a personale addetto qualificato.

**AVVERTENZA:** per prevenire il rischio di scossa o il rischio di incendio, questo apparecchio non dovrebbe essere esposto a pioggia o umidità, e oggetti riempiti con liquidi, come vasi, non dovrebbero essere posizionati sopra questo apparecchio. Prima di usare questo apparecchio, leggere la guida operativa per ulteriori informazioni.



**Morsetto di terra di protezione.** L'apparecchio deve essere collegato a una presa di corrente di rete con un conduttore di terra.



Destinado a alertar o usuário da presença de "voltagem perigosa" não isolada dentro do receptáculo do produto que pode ser de magnitude suficiente para constituir um risco de choque elétrico a pessoas.



Destinado a alertar o usuário da presença de instruções importantes de operação e manutenção (conserto) na literatura que acompanha o produto.

**CUIDADO:** Risco de choque elétrico — NÃO ABRA!

**CUIDADO:** Para evitar o risco de choque elétrico, não remova a cobertura. Contém peças não reparáveis pelo usuário. Entregue todos os consertos apenas a pessoal qualificado.

**ADVERTÊNCIA:** Para evitar choques elétricos ou perigo de incêndio, este aparelho não deve ser exposto à chuva ou umidade e objetos cheios de líquidos, tais como vasos, não devem ser colocados sobre ele. Antes de usar este aparelho, leia o guia de operação para mais advertências.



Terminal de aterramento de proteção. O aparelho deve ser ligado a uma tomada elétrica com ligação à terra de proteção.



人体への電気ショックの危険が考えられる製品筐体内の非絶縁「危険電圧」の存在をユーザーに警告するものです。  
製品に付属している説明書に記載の重要な操作およびメンテナンス(サービス)要領の存在をユーザーに警告するものです。



注意: 電気ショックの危険あり — 開けないでください!

注意: 電気ショックの危険を低減するため、カバーを外さないでください。内部部品はユーザーによるサービス不可。資格のあるサービス要因のサービスを要請してください。

警告: 電気ショックまたは火災の危険を避けるため、この装置を雨または湿気にさらしてはなりません。また、過敏など液体を含む物をこの装置上に置いてはなりません。この装置を使用する前に、警告事項について操作ガイドをお読みください。



保護接地端子。装置は保護接地に接続している電源コンセントに接続する必要があります



三角形内带有箭头闪电状符号意在敬告用户，表明产品内部有非绝缘的“危险电压”存在，而且具有足以致人触电的危险。



三角形内的感叹号意在警告用户，表明与机器的操作和维护（维修）有关的重要说明。

警告：触电危险—勿打开！

警告：为了避免触电危险，请勿打开机壳。机内无用户可以维修的部件。需要维修时，请与指定的专业维修人员联系。

警告：为了避免触电或火灾危险，请勿将本机置于雨中或潮湿之处。请勿将装满液体的物体，例如花瓶等置于本机之上。使用本机之前，请仔细阅读本操作说明书中的安全说明。



保 保护接地端子。设备应该连接到带有保护接地连接的电源插座。



제품의 케이스 내에 감전을 유발할 수 있는 절연되지 않은 "위험한 전압" 이 존재함을 사용자에게 알립니다. 제품과 함께 제공되는 인쇄물에 중요



한 작동 및 유지 보수 (서비스) 지침이 있음을 사용자에게 알립니다.

**주의 :** 감전 위험 — 열지 마십시오!

**주의 :** 감전 위험을 낮추기 위해 덮개를 제거하지 마십시오. 장치 내부에는 사용자가 직접 수리할 수 있는 부품이 없습니다. 자격을 갖춘 서비스 요원에게 서비스를 의뢰하십시오.

**경고 :** 감전 또는 화재 위험을 예방하기 위해 본 기기를 비 또는 습기에 노출하거나 꽃병과 같이 액체가 들어 있는 물체를 본 기기 위에 올려놓지 마십시오. 본 기기를 사용하기 전에 추가 경고 사항에 대한 작동 설명서를 읽어 주십시오.



보호 접지 단자. 장치는 보호 접지 연결 전원 소켓 콘센트에 연결되어야



تشير لنتبيه المستخدم لوجود "تيارات كهربية خطيرة" غير معزولة داخل محتويات المنتج والتي قد تكون كافية لتسبب في تعرض الأشخاص لصدمة كهربية.

تشير لنتبيه المستخدم لوجود تعليمات تشغيل وصيانة (صيانة) مهمة داخل الكتيب المرفق مع هذا المنتج.

تحذير: خطر التعرض لصدمة كهربية - لا تفتح!



تحذير: لتقليل مخاطر التعرض لصدمة كهربية، لا تقم بإزالة الغطاء. لا توجد أجزاء قابلة للاستعمال للمستخدم بالداخل. ارجع إلى الصيانة للحصول على خدمة من الموظفين المؤهلين.

تحذير: لمنع حدوث صدمة كهربية أو مخاطر حريق، لا يجب تعريض هذا الجهاز للمطر أو الرطوبة، ولا يجب وضع الأشياء المملوءة بالسوائل، مثل الزهریات، فوقه. قبل استخدام هذا الجهاز، اقرأ دليل التشغيل لمزيد من التحذيرات.

تیقواو ضیءرأتال لاصرتا عم ییءبرهكلا رایتال نءأم نفنم ىلء زاهءال الصنتم نولت نأ بءی ءئیءقولا ءیضراً ءءءم



# IMPORTANT SAFETY INSTRUCTIONS



**WARNING:** When using electrical products, basic cautions should always be followed, including the following:

1. Read these instructions.
2. Keep these instructions.
3. Heed all warnings.
4. Follow all instructions.
5. Do not use this apparatus near water.
6. Clean only with a dry cloth.
7. Do not block any of the ventilation openings. Install in accordance with manufacturer's instructions.
8. Do not install near any heat sources such as radiators, heat registers, stoves or other apparatus (including amplifiers) that produce heat.
9. Do not defeat the safety purpose of the polarized or grounding-type plug. A polarized plug has two blades with one wider than the other. A grounding type plug has two blades and a third grounding plug. The wide blade or third prong is provided for your safety. If the provided plug does not fit into your outlet, consult an electrician for replacement of the obsolete outlet.
10. Protect the power cord from being walked on or pinched, particularly at plugs, convenience receptacles, and the point they exit from the apparatus.
11. Only use attachments/accessories provided by the manufacturer.
12.  Use only with a cart, stand, tripod, bracket, or table specified by the manufacturer, or sold with the apparatus. When a cart is used, use caution when moving the cart/apparatus combination to avoid injury from tip-over.
13. Unplug this apparatus during lightning storms or when unused for long periods of time.
14. Refer all servicing to qualified service personnel. Servicing is required when the apparatus has been damaged in any way, such as power-supply cord or plug is damaged, liquid has been spilled or objects have fallen into the apparatus, the apparatus has been exposed to rain or moisture, does not operate normally, or has been dropped.
15. Never break off the ground pin. Write for our free booklet "Shock Hazard and Grounding." Connect only to a power supply of the type marked on the unit adjacent to the power supply cord.
16. If this product is to be mounted in an equipment rack, rear support should be provided.
17. Note for UK only: If the colors of the wires in the mains lead of this unit do not correspond with the terminals in your plug, proceed as follows: a) The wire that is colored green and yellow must be connected to the terminal that is marked by the letter E, the earth symbol, colored green or colored green and yellow. b) The wire that is colored blue must be connected to the terminal that is marked with the letter N or the color black. c) The wire that is colored brown must be connected to the terminal that is marked with the letter L or the color red.
18. This electrical apparatus should not be exposed to dripping or splashing and care should be taken not to place objects containing liquids, such as vases, upon the apparatus.
19. The on/off switch in this unit does not break both sides of the primary mains. Hazardous energy can be present inside the chassis when the on/off switch is in the off position. The mains plug or appliance coupler is used as the disconnect device, the disconnect device shall remain readily operable.
20. Exposure to extremely high noise levels may cause a permanent hearing loss. Individuals vary considerably in susceptibility to noise-induced hearing loss, but nearly everyone will lose some hearing if exposed to sufficiently intense noise for a sufficient time. The U.S. Government's Occupational Safety and Health Administration (OSHA) has specified the following permissible noise level exposures:

Duration Per Day In Hours	Sound Level dBA, Slow Response
8	90
6	92
4	95
3	97
2	100
1 1/2	102
1	105
1/2	110
1/4 or less	115

According to OSHA, any exposure in excess of the above permissible limits could result in some hearing loss. Earplugs or protectors to the ear canals or over the ears must be worn when operating this amplification system in order to prevent a permanent hearing loss, if exposure is in excess of the limits as set forth above. To ensure against potentially dangerous exposure to high sound pressure levels, it is recommended that all persons exposed to equipment capable of producing high sound pressure levels such as this amplification system be protected by hearing protectors while this unit is in operation.

**SAVE THESE INSTRUCTIONS!**

## INSTRUCCIONES IMPORTANTES PARA SU SEGURIDAD

**CUIDADO:** Cuando use productos electrónicos, debe tomar precauciones básicas, incluyendo las siguientes:

1. Lea estas instrucciones.
2. Guarde estas instrucciones.
3. Haga caso de todos los consejos.
4. Siga todas las instrucciones.
5. No usar este aparato cerca del agua.
6. Limpiar solamente con una tela seca.
7. No bloquear ninguna de las salidas de ventilación. Instalar de acuerdo a las instrucciones del fabricante.
8. No instalar cerca de ninguna fuente de calor como radiadores, estufas, hornos u otros aparatos (incluyendo amplificadores) que produzcan calor.
9. No retire la patilla protectora del enchufe polarizado o de tipo "a Tierra". Un enchufe polarizado tiene dos puntas, una de ellas más ancha que la otra. Un enchufe de tipo "a Tierra" tiene dos puntas y una tercera "a Tierra". La punta ancha (la tercera) se proporciona para su seguridad. Si el enchufe proporcionado no encaja en su enchufe de red, consulte a un electricista para que reemplace su enchufe obsoleto.
10. Proteja el cable de alimentación para que no sea pisado o pinchado, particularmente en los enchufes, huecos, y los puntos que salen del aparato.
11. Usar solamente añadidos/accesorios proporcionados por el fabricante.
12.  Usar solamente un carro, pie, trípode, o soporte especificado por el fabricante, o vendido junto al aparato. Cuando se use un carro, tenga cuidado al mover el conjunto carro/aparato para evitar que se dañe en un vuelco. No suspenda esta caja de ninguna manera.
13. Desenchufe este aparato durante tormentas o cuando no sea usado durante largos periodos de tiempo.
14. Para cualquier reparación, acuda a personal de servicio cualificado. Se requieren reparaciones cuando el aparato ha sido dañado de alguna manera, como cuando el cable de alimentación o el enchufe se han dañado, algún líquido ha sido derramado o algún objeto ha caído dentro del aparato, el aparato ha sido expuesto a la lluvia o la humedad, no funciona de manera normal, o ha sufrido una caída.
15. Nunca retire la patilla de Tierra. Escríbanos para obtener nuestro folleto gratuito "Shock Hazard and Grounding" ("Peligro de Electrocuación y Toma a Tierra"). Conecte el aparato sólo a una fuente de alimentación del tipo marcado al lado del cable de alimentación.
16. Si este producto va a ser enracado con más equipo, use algún tipo de apoyo trasero.
17. Nota para el Reino Unido solamente: Si los colores de los cables en el enchufe principal de esta unidad no corresponden con los terminales en su enchufe, proceda de la siguiente manera: a) El cable de color verde y amarillo debe ser conectado al terminal que está marcado con la letra E, el símbolo de Tierra (earth), coloreado en verde o en verde y amarillo. b) El cable coloreado en azul debe ser conectado al terminal que está marcado con la letra N o el color negro. c) El cable coloreado en marrón debe ser conectado al terminal que está marcado con la letra L o el color rojo.
18. Este aparato eléctrico no debe ser sometido a ningún tipo de goteo o salpicadura y se debe tener cuidado para no poner objetos que contengan líquidos, como vasos, sobre el aparato.
19. El interruptor de en/lejos en esta unidad no rompe ambos lados de la red primaria. La energía peligrosa puede ser presente dentro del chasis cuando el interruptor de en/lejos está en el de la posición. El tapón de la red o el acoplador del aparato son utilizados como el desconecta dispositivo, el desconecta dispositivo se quedará fácilmente operable.
20. La exposición a altos niveles de ruido puede causar una pérdida permanente en la audición. La susceptibilidad a la pérdida de audición provocada por el ruido varía según la persona, pero casi todo el mundo perderá algo de audición si se expone a un nivel de ruido suficientemente intenso durante un tiempo determinado. El Departamento para la Salud y para la Seguridad del Gobierno de los Estados Unidos (OSHA) ha especificado las siguientes exposiciones al ruido permisibles:



Duración por Día en Horas	Nivel de Sonido dBA, Respuesta Lenta
8	90
6	92
4	95
3	97
2	100
1 ½	102
1	105
½	110
¼ o menos	115

De acuerdo al OSHA, cualquier exposición que exceda los límites arriba indicados puede producir algún tipo de pérdida en la audición. Protectores para los canales auditivos o tapones para los oídos deben ser usados cuando se opere con este sistema de sonido para prevenir una pérdida permanente en la audición, si la exposición excede los límites indicados más arriba. Para protegerse de una exposición a altos niveles de sonido potencialmente peligrosa, se recomienda que todas las personas expuestas a equipamiento capaz de producir altos niveles de presión sonora, tales como este sistema de amplificación, se encuentren protegidas por protectores auditivos mientras esta unidad esté operando.

**GUARDE ESTAS INSTRUCCIONES!**

# INSTRUCTIONS IMPORTANTES DE SECURITE

**ATTENTION:** L'utilisation de tout appareil électrique doit être soumise aux précautions d'usage incluant:



1. Lire ces instructions.
2. Gardez ce manuel pour de futures références.
3. Prêtez attention aux messages de précautions de ce manuel.
4. Suivez ces instructions.
5. N'utilisez pas cette unité proche de plans d'eau.
6. N'utilisez qu'un tissu sec pour le nettoyage de votre unité.
7. N'obstruez pas les systèmes de refroidissement de votre unité et installez votre unité en fonction des instructions de ce manuel.
8. Ne positionnez pas votre unité à proximité de toute source de chaleur.
9. Connectez toujours votre unité sur une alimentation munie de prise de terre utilisant le cordon d'alimentation fourni.
10. Protégez les connecteurs de votre unité et positionnez les cablages pour éviter toutes déconnexions accidentelles.
11. N'utilisez que des fixations approuvées par le fabricant.
12.  Lors de l'utilisation sur pied ou poteau de support, assurez dans le cas de déplacement de l'ensemble enceinte/support de prévenir tout basculement intempestif de celui-ci.
13. Il est conseillé de déconnecter du secteur votre unité en cas d'orage ou de durée prolongée sans utilisation.
14. Seul un technicien agréé par le fabricant est à même de réparer/contrôler votre unité. Celle-ci doit être contrôlée si elle a subi des dommages de manipulation, d'utilisation ou de stockage (humidité,...).
15. Ne déconnectez jamais la prise de terre de votre unité.
16. Si votre unité est destinée à être montée en rack, des supports arrière doivent être utilisés.
17. Note pour les Royaumes-Unis: Si les couleurs de connecteurs du câble d'alimentation ne correspondent pas au guide de la prise secteur, procédez comme suit: a) Le connecteur vert et jaune doit être connecté au terminal noté E, indiquant la prise de terre ou correspondant aux couleurs verte ou verte et jaune du guide. b) Le connecteur Bleu doit être connecté au terminal noté N, correspondant à la couleur noire du guide. c) Le connecteur marron doit être connecté au terminal noté L, correspondant à la couleur rouge du guide.
18. Cet équipement électrique ne doit en aucun cas être en contact avec un quelconque liquide et aucun objet contenant un liquide, vase ou autre ne devrait être posé sur celui-ci. 1
9. L'interrupteur (on-off) dans cette unité ne casse pas les deux côtés du primaire principal. L'énergie hasardeuse peut être présente dans le châssis quand l'interrupteur (on-off) est dans la position. Le bouchon principal ou atelage d'appareil est utilisé comme le débrancher l'appareil restera facilement opérable.
20. Une exposition à de hauts niveaux sonores peut conduire à des dommages de l'écoute irréversibles. La susceptibilité au bruit varie considérablement d'un individu à l'autre, mais une large majorité de la population expérimentera une perte de l'écoute après une exposition à une forte puissance sonore pour une durée prolongée. L'organisme de la santé américaine (OSHA) a produit le guide ci-dessous en rapport à la perte occasionnée:

Durée par Jour (heures)	Niveau sonore moyen (dBA)
8	90
6	92
4	95
3	97
2	100
1 1/2	102
1	105
1/2	110
1/4 ou inférieur	115

D'après les études menées par le OSHA, toute exposition au delà des limites décrites ci-dessus entraînera des pertes de l'écoute chez la plupart des sujets. Le port de système de protection (casque, oreillette de filtrage,...) doit être observé lors de l'opération cette unité ou des dommages irréversibles peuvent être occasionnés. Le port de ces systèmes doit être observé par toutes personnes susceptibles d'être exposées à des conditions au delà des limites décrites ci-dessus.

**GARDEZ CES INSTRUCTIONS!**

## WICHTIGE SICHERHEITSHINWEISE

**SICHERHEITSHINWEISEACHTUNG:** Beim Einsatz von Elektrogeräten müssen u.a. grundlegende Vorsichtsmaßnahmen befolgt werden:

1. Lesen Sie sich diese Anweisungen durch.
2. Bewahren Sie diese Anweisungen auf.
3. Beachten Sie alle Warnungen.
4. Befolgen Sie alle Anweisungen.
5. Setzen Sie dieses Gerät nicht in der Nähe von Wasser ein.
6. Reinigen Sie es nur mit einem trockenen Tuch.
7. Blockieren Sie keine der Lüftungsöffnungen. Führen Sie die Installation gemäß den Anweisungen des Herstellers durch.
8. Installieren Sie das Gerät nicht neben Wärmequellen wie Heizungen, Heizgeräten, Öfen oder anderen Geräten (auch Verstärkern), die Wärme erzeugen.
9. Beeinträchtigen Sie nicht die Sicherheitswirkung des gepolten Steckers bzw. des Erdungssteckers. Ein gepolter Stecker weist zwei Stifte auf, von denen einer breiter ist als der andere. Ein Erdungsstecker weist zwei Stifte und einen dritten Erdungsstift auf. Der breite Stift bzw. der dritte Stift dient Ihrer Sicherheit. Sollte der beiliegende Stecker nicht in Ihre Steckdose passen, wenden Sie sich bitte an einen Elektriker, um die ungeeignete Steckdose austauschen zu lassen.
10. Schützen Sie das Netzkabel, sodass niemand darauf tritt oder es geknickt wird, insbesondere an Steckern oder Buchsen und ihren Austrittsstellen aus dem Gerät.
11. Verwenden Sie nur die vom Hersteller erhältlichen Zubehörgeräte oder Zubehörteile.
12.  Verwenden Sie nur einen Wagen, Stativ, Dreifuß, Träger oder Tisch, der den Angaben des Herstellers entspricht oder zusammen mit dem Gerät verkauft wurde. Wird ein Wagen verwendet, bewegen Sie den Wagen mit dem darauf befindlichen Gerät besonders vorsichtig, damit er nicht umkippt und möglicherweise jemand verletzt wird.
13. Trennen Sie das Gerät während eines Gewitters oder während längerer Zeiträume, in denen es nicht benutzt wird, von der Stromversorgung.
14. Lassen Sie sämtliche Wartungsarbeiten von qualifizierten Kundendiensttechnikern durchführen. Eine Wartung ist erforderlich, wenn das Gerät in irgendeiner Art beschädigt wurde, etwa wenn das Netzkabel oder der Netzstecker beschädigt wurden, Flüssigkeit oder Gegenstände in das Gerät gelangt sind, das Gerät Regen oder Feuchtigkeit ausgesetzt wurde, nicht normal arbeitet oder heruntergefallen ist.
15. Der Erdungsstift darf nie entfernt werden. Auf Wunsch senden wir Ihnen gerne unsere kostenlose Broschüre „Shock Hazard and Grounding“ (Gefahr durch elektrischen Schlag und Erdung) zu. Schließen Sie nur an die Stromversorgung der Art an, die am Gerät neben dem Netzkabel angegeben ist.
16. Wenn dieses Produkt in ein Geräte-Rack eingebaut werden soll, muss eine Versorgung über die Rückseite eingerichtet werden.
17. Hinweis – Nur für Großbritannien: Sollte die Farbe der Drähte in der Netzleitung dieses Geräts nicht mit den Klemmen in Ihrem Stecker übereinstimmen, gehen Sie folgendermaßen vor: a) Der grün-gelbe Draht muss an die mit E (Symbol für Erde) markierte bzw. grüne oder grün-gelbe Klemme angeschlossen werden. b) Der blaue Draht muss an die mit N markierte bzw. schwarze Klemme angeschlossen werden. c) Der braune Draht muss an die mit L markierte bzw. rote Klemme angeschlossen werden.
18. Dieses Gerät darf nicht ungeschützt Wassertropfen und Wasserspritzern ausgesetzt werden und es muss darauf geachtet werden, dass keine mit Flüssigkeiten gefüllte Gegenstände, wie z. B. Blumenvasen, auf dem Gerät abgestellt werden.
19. Der Netzschalter in dieser Einheit bricht beide Seiten von den primären Hauptleitungen nicht. Gefährliche Energie kann anwesend innerhalb des Chassis sein, wenn der Netzschalter im ab Position ist. Die Hauptleitungen stöpseln zu oder Gerätekupplung ist benutzt, während die Vorrichtung abschaltet, das schaltet Vorrichtung wird bleiben sogleich hantierbar ab.
20. Belastung durch extrem hohe Lärmpegel kann zu dauerhaftem Gehörverlust führen. Die Anfälligkeit für durch Lärm bedingten Gehörverlust ist von Mensch zu Mensch verschieden, das Gehör wird jedoch bei jedem in gewissem Maße geschädigt, der über einen bestimmten Zeitraum ausreichend starkem Lärm ausgesetzt ist. Die US-Arbeitsschutzbehörde (Occupational and Health Administration, OSHA) hat die folgenden zulässigen Pegel für Lärmbelastung festgelegt:



Dauer pro Tag in Stunden	Geräuschpegel dBA, langsame Reaktion
8	90
6	92
4	95
3	97
2	100
1 1/2	102
1	105
1/2	110
1/4 oder weniger	115

Laut OSHA kann jede Belastung über den obenstehenden zulässigen Grenzwerten zu einem gewissen Gehörverlust führen. Sollte die Belastung die obenstehenden Grenzwerte übersteigen, müssen beim Betrieb dieses Verstärkungssystems Ohrenstopfen oder Schutzvorrichtungen im Gehörgang oder über den Ohren getragen werden, um einen dauerhaften Gehörverlust zu verhindern. Um sich vor einer möglicherweise gefährlichen Belastung durch hohe Schalldruckpegel zu schützen, wird allen Personen empfohlen, die mit Geräten arbeiten, die wie dieses Verstärkungssystem hohe Schalldruckpegel erzeugen können, beim Betrieb dieses Geräts einen Gehörschutz zu tragen.

**BEWAHREN SIE DIESE SICHERHEITSHINWEISE AUF!**



## TÄRKEÄT TURVALLISUUSOHJEET

**VAARA:** Käytettäessä sähkölaitteita tulee aina huomioida mm. seuraavat turvallisuusohjeet:

1. Lue nämä ohjeet.
2. Säilytä nämä ohjeet.
3. Huomioi kaikki varoitukset.
4. Noudata kaikkia ohjeita.
5. Älä käytä laitetta veden lähellä.
6. Puhdista vain kuivalla kankaalla.
7. Älä tuki mitään tuuletusaukkoja. Asenna valmistajan ohjeiden mukaisesti.
8. Älä asenna lämpölähteiden, kuten pattereiden, liesien tai muiden lämpöä tuottavien laitteiden (kuten vahvistinten) lähelle.
9. Älä poista polarisoidun tai maadoitustyyppisen tulpan suojausta. Polaroidun tulpan toinen napa on leveämpi kuin toinen. Maadoitustulpassa on kaksi napaa ja kolmas maadoitusnapa. Leveä napa ja maadoitusnapa on tarkoitettu turvaamaan laitteen käyttöä. Jos mukana toimitettu tulppa ei sovi pistorasiaan, kutsu sähkömies vaihtamaan pistorasia, sillä se on vanhentunut.
10. Suojaa virtajohtoa päälle kävelemiseltä ja nipistykseltä, erityisesti pistotulppien, pistorasioiden sekä laitteen ulosvientien kohdalla.
11. Käytä vain valmistajan toimittamia lisälaitteita.
12.  Käytä vain valmistajan määrittämän tai laitteen mukana myydyin vaunun, jalustan, kolmijalan, kiinnikkeen tai pöydän kanssa. Käytettäessä vaunua liikuta vaunun ja laitteen yhdistelmää varovasti, jotta vältetään loukkaantumiset kaatumisesta johtuen.
13. Irrota laite sähköverkosta ukkosmyrskyjen aikana tai jos laitetta ei käytetä pitkään aikaan.
14. Huoltaminen tulee jättää pätevä huoltohenkilöstön tehtäväksi. Huoltoa tarvitaan, kun laite on jollakin tavoin vioittunut, esim. virtalähteen johto tai pistoke on vioittunut, laitteen sisään on joutunut nestettä tai esineitä, laite on altistettu sateelle tai kosteudelle, laite ei toimi normaalisti tai se on pudonnut.
15. Älä koskaan katkaise maadoitusnastaa. Ottamalla meihin yhteyttä saat kirjasen "Sähköiskuvaara ja maadoitus". Kytke vain virtalähteeseen, joka vastaa laitteen virtajohdon viereen merkittyä tyyppiä.
16. Jos laite kiinnitetään laiteräkkiin, tulee se tukea takaosastaan.
17. Note for UK only: If the colors of the wires in the mains lead of this unit do not correspond with the terminals in your plug, proceed as follows:
  - a) The wire that is colored green and yellow must be connected to the terminal that is marked by the letter E, the earth symbol, colored green or colored green and yellow.
  - b) The wire that is colored blue must be connected to the terminal that is marked with the letter N or the color black.
  - c) The wire that is colored brown must be connected to the terminal that is marked with the letter L or the color red.
18. Tätä sähkölaitetta ei tule altistaa nestetipoille tai roiskeille, eikä laitteen päälle saa asettaa nestettä sisältäviä esineitä, kuten maljakoita.
19. Laitteen virtakytkin ei katkaise ensiövirran molempia puolia. Laitteen sisällä voi olla vaarallinen jännite, kun virtakytkin on pois-asennossa. Virtajohto toimii pääkytkimenä, ja sen pitää olla aina käytettävissä.
20. Altistus erittäin korkeille äänitasoille voi aiheuttaa pysyvän kuulovaurion. Henkilöiden altitus melun aiheuttamille kuulovaurioille vaihtelee, mutta lähes kaikkien kuulo vaurioituu altistuttaessa riittävän kovalle melulle riittävän kauan. Yhdysvaltain hallituksen työturvallisuus- ja terveyshallinto (OSHA) on määrittänyt seuraavat hyväksyttävät melutasoaltistukset:

Kesto päivää kohti tunteina	Äänitaso dBA, hidas vaste
8	90
6	92
4	95
3	97
2	100
1 1/2	102
1	105
1/2	110
1/4 tai alle	115

OSHA:n mukaan altistus yo. tasoja korkeammalle määrälle voi aiheuttaa osittaisen kuulon menetyksen. Käytettäessä vahvistinjärjestelmää tulee kuulovaurioiden estämiseksi käyttää korvatulppia tai kuulosuojaimia, mikäli altistus ylittää yllä asetetut rajat. Jotta vältetään mahdollisesti vaarallinen altistus korkeille äänenpaineen tasoille, suositellaan, että kaikki korkeaa äänenpainetta tuottavien laitteiden, kuten tämän vahvistimen, lähistöllä olevat henkilöt suojaavat kuulonsa, kun laite on käytössä.

**SÄILYTÄ NÄMÄ OHJEET!**



# VIKTIGA SÄKERHETSINSTRUKTIONER

**VARNING:** När du använder elektriska produkter ska grundläggande försiktighetsåtgärder iakttas, inklusive följande:

1. Läs dessa instruktioner.
2. Behåll dessa instruktioner.
3. Iakttag alla varningar.
4. Följ alla instruktioner.
5. Använd inte apparaten i närheten av vatten.
6. Rengör endast med en torr trasa.
7. Blockera inte ventilationsöppningarna. Installera i enlighet med tillverkarens instruktioner.
8. Installera inte i närheten av värmekällor som radiatorer, varmluftsventiler, spisar eller andra apparater (inklusive förstärkare) som ger ifrån sig värme.
9. Motverka inte säkerhetsfunktionen hos en jordad stickkontakt. En jordad stickkontakt har två stift och metallbleck på sidorna. Metallblecket finns där för din säkerhet. Kontakta en elektriker för utbyte av det föråldrade vägguttaget om den medföljande stickkontakten inte passar i ditt vägguttag.
10. Skydda strömsladden från att klivas på eller klämmas, särskilt vid kontakten, grenuttag och platsen där den lämnar apparaten.
11. Använd enbart tillsatser/tillbehör som tillhandahålls av tillverkaren.
12.  Använd endast med en kärra, ställ, trefot, fäste eller bord i enlighet med tillverkarens specifikationer, eller som säljs tillsammans med apparaten. Var försiktig när du använder en kärra så att inga personskador uppstår på grund av att kombinationen kärra-apparat välter när den flyttas.
13. Koppla ur apparaten vid åskväder eller när den inte används under en längre tid.
14. Låt kvalificerad servicepersonal sköta all service. Service krävs om apparaten har skadats på något vis, till exempel om strömsladden eller stickkontakten har skadats, vätska har spillts eller föremål har fallit ner i apparaten, apparaten har utsatts för regn eller fukt, inte fungerar normalt eller har tappats.
15. Anslut aldrig till ojordade uttag. Skriv till oss för vårt gratishäfte "Stötrisk och jordning". Anslut endast till en strömkälla av samma typ som enhetens märkning anger (bredvid strömsladden).
16. Om produkten ska monteras i ett utrustningsrack bör bakre stöd användas.
17. Note for UK only: If the colors of the wires in the mains lead of this unit do not correspond with the terminals in your plug, proceed as follows:
  - a) The wire that is colored green and yellow must be connected to the terminal that is marked by the letter E, the earth symbol, colored green or colored green and yellow.
  - b) The wire that is colored blue must be connected to the terminal that is marked with the letter N or the color black.
  - c) The wire that is colored brown must be connected to the terminal that is marked with the letter L or the color red.
18. Denna elektriska apparat bör inte utsättas för dropp eller stänk och försiktighet bör iakttas så att inte föremål som innehåller vätskor, såsom vaser, placeras ovanpå apparaten.
19. Enhetens strömbrytare bryter inte båda sidor av strömkretsen. Farlig energi kan förekomma inuti höljet när strömbrytaren är i av-läget. Stickkontakten eller apparatkontakten fungerar som bortkopplingsenhet, bortkopplingsenheten ska hållas lättillgänglig.
20. Extremt höga ljudnivåer kan orsaka permanent hörselskada. Olika personer skiljer sig åt i benägenhet att få hörselskador av ljud, men i princip alla får hörselskador om de utsätts för tillräckligt höga ljud under tillräcklig tid. Den amerikanska regeringens arbetskydds- och hälsoförvaltning (OSHA) har angivit följande maxnivåer för tillåten exponering för ljud:



Längd per dag i timmar	Ljudnivå dBA, långsam svarstid
8	90
6	92
4	95
3	97
2	100
1 1/2	102
1	105
1/2	110
1/4 eller mindre	115

Enligt OSHA kan exponering utöver ovanstående tillåtna gränser orsaka hörselskador. Öronproppar eller skydd för hörselgången eller över öronen måste bäras när detta förstärkarsystem används för att förebygga permanenta hörselskador, om exponeringen överskrider gränsvärdena enligt ovan. För att skydda mot potentiellt farlig exponering för höga ljudtrycksnivåer rekommenderas det att personer som exponeras för utrustning som kan producera höga ljudtrycksnivåer såsom detta förstärkarsystem skyddas med hörselskydd när enheten är i drift.

**SPARA DESSA INSTRUKTIONER!**

# VIKTIGE SIKKERHETSINSTRUKSJONER

**ADVARSEL:** Ved bruk av et elektrisk apparat må grunnleggende forsiktighetsregler følges, inklusive de følgende:

1. Les disse instruksjonene.
2. Ta vare på disse instruksjonene.
3. Følg alle advarslene.
4. Følg alle instruksjoner.
5. Ikke bruk apparatet i nærheten av vann.
6. Rengjør bare med en tørr klut.
7. Ikke blokker noen av ventilasjonsåpningene. Installer i henhold til produsentens instruksjoner.
8. Ikke installer i nærheten av en varmekilde som radiatorer, varmekanaler, ovn er eller andre apparater (inklusive forsterkere) som utvikler varme.
9. Ikke reduserer sikkerhetshensiktene med polariserte eller jordede støpsler. Et polarisert støpsel har to blader, der det ene er bredere enn det andre. Et støpsel med jording har to blader og en tredje jordingsplugg. Det brede bladet eller den tredje pluggen er der for å gi deg beskyttelse. Hvis det medfølgende støpslet ikke passer inn i den elektriske kontakten der du bor, kontakt en elektriker for å få støpslet skiftet.
10. Beskytt den elektriske ledningen mot å bli trådt på eller klemt, spesielt ved støpslet, stikkkontakten og punktet der den kommer ut av apparatet.
11. Bruk bare tilkoblinger/tilbehør som er levert av produsenten.
12.  Bruk bare med vogn, stativ, tripod, brakett eller bord spesifisert av produsenten eller solgt sammen med apparatet. Når det benyttes en vogn, vis forsiktighet når vogn/apparat flyttes for å unngå skade som følge av et velt.
13. Trekk ut ledningen til apparatet under tordenvær eller når det skal stå ubrukt over en lengre periode.
14. Overlat servicearbeidet til kvalifisert servicepersonell. Service er påkrevet når apparatet har vært utsatt for skade, som at den elektriske ledningen eller støpslet er skadet, væske er blitt sølt over apparatet eller en gjenstand har falt ned i apparatet, apparatet har vært utsatt for regn eller fuktighet, at det ikke virker normalt eller har falt i gulvet.
15. Bryt aldri av jordingspinnen. Skriv etter gratis hefte "Shock Hazard and Grounding" (Fare for elektrisk støt og jording). Tilkoble bare elektriske anlegg av den typen som er angitt på enheten ved siden av den elektriske ledningen.
16. Hvis dette produktet skal plasseres i en utstyrsreol må det etableres støtte på baksiden.
17. Note for UK only: If the colors of the wires in the mains lead of this unit do not correspond with the terminals in your plug, proceed as follows: a) The wire that is colored green and yellow must be connected to the terminal that is marked by the letter E, the earth symbol, colored green or colored green and yellow. b) The wire that is colored blue must be connected to the terminal that is marked with the letter N or the color black. c) The wire that is colored brown must be connected to the terminal that is marked with the letter L or the color red.
18. Dette elektriske apparatet må ikke utsettes for drypp eller sprut fra væske, og det må utvises forsiktighet slik at det ikke plasseres gjenstander fylt med vann - som en vase - på apparatet.
19. På/av-bryteren på denne enheten bryter ikke begge sider av den primære strømkretsen. Farlig strøm kan finnes på innsiden av chassiset også når På/Av-bryteren er i posisjon Av. Det elektriske støpslet eller utstyrskoblingen brukes som frakoblingsutstyr, frakoblingsutstyret skal være lett å komme til og bruke.
20. Eksponering mot ekstremt høyt støynivå kan føre til permanent tap av hørsel. Det er betydelige individuelle forskjeller hva gjelder den enkeltes ømfintlighet hva gjelder støypåført tap av hørsel, men nesten alle vil tape noe hørsel dersom de utsettes for tilstrekkelig intens støy over en tilstrekkelig lang periode. U.S. Governments Occupational Safety and Health Administration (OSHA) har spesifisert følgende tillatte støynivåeksponeringer:



Varighet pr. dag i timer	Lydnivå dBA, sakte respons
8	90
6	92
4	95
3	97
2	100
1 1/2	102
1	105
1/2	110
1/4 eller mindre	115

I henhold til OSHA vil enhver eksponering ut over de ovenstående tillatte grensene kunne føre til noe tap av hørsel. Ørepropper eller beskyttelse av ørekanalene eller over ørene må anvendes når dette forsterkersystemet brukes for å hindre permanent tap av hørsel dersom eksponeringen overskrider grensene som vises ovenfor. For å beskytte mot potensielt farlig eksponering til høyt lydtryknivåer anbefales det at alle personer som eksponeres mot utstyr som er i stand til å produsere høye lydtryknivåer som dette forsterkersystemet må beskyttes av hørselsvern mens denne enheten er i bruk.

**OPPBEVAR DISSE INSTRUKSJONENE**

# BELANGRIJKE VEILIGHEIDSINSTRUCTIES

**WAARSCHUWING:** Bij gebruik van elektrische producten, moeten elementaire voorzorgsmaatregelen altijd worden opgevolgd, waaronder het volgende:

1. Lees deze gebruiksaanwijzing.
2. Bewaar deze gebruiksaanwijzing.
3. Besteed aandacht aan alle waarschuwingen.
4. Volg alle instructies op.
5. Gebruik dit apparaat niet in de buurt van water.
6. Reinig het alleen met een droge doek.
7. Blokkeer geen ventilatieopeningen. Installeer volgens de instructies van de fabrikant.
8. Installeer niet in de buurt van warmtebronnen zoals radiatoren, kachels, ovens of andere apparaten (inclusief versterkers) die warmte produceren.
9. Omzeil nooit de veiligheidsvoorziening van de gepolariseerde of geaarde stekker. Een gepolariseerde stekker heeft twee bladen, waarvan er één breder is dan de andere. Een geaarde stekker heeft twee bladen en een derde aardingspen. Het bredere blad of de derde pen is bedoeld voor uw veiligheid. Mocht de geleverde stekker niet in uw stopcontact passen, raadpleeg dan een elektricien voor het vervangen van het verouderde stopcontact.
10. Bescherm het netsnoer zodat er niet over gelopen kan worden of bekneld kan raken, vooral bij stekkers, stopcontacten en het punt waar ze het apparaat verlaten.
11. Gebruik alleen aansluitstukken/accessoires geleverd door de fabrikant.
12.  Gebruik uitsluitend een wagentje, standaard, statief, beugel of tafel die door de fabrikant wordt aanbevolen of bij het apparaat wordt verkocht. Wanneer u een wagentje gebruikt, wees dan voorzichtig bij het verplaatsen van de combinatie wagen/apparaat en voorkom letsel door omvallen.
13. Haal de stekker van dit apparaat uit het stopcontact tijdens bliksem of wanneer het apparaat gedurende lange perioden niet gebruikt wordt.
14. Laat al het onderhoud uitvoeren door gekwalificeerd onderhoudspersoneel. Onderhoud is nodig wanneer het apparaat op enige wijze beschadigd is, zoals het netsnoer of de stekker is beschadigd, er vloeistof in het apparaat is gemorst of voorwerpen in zijn terechtgekomen, het apparaat aan regen of vocht is blootgesteld, niet normaal werkt, of is gevallen.
15. Breek nooit de aardingspen af. Raadpleeg ons gratis boekje "Schokgevaar en aarding". Sluit alleen op een voedingsspanning aan van het type aangegeven op het apparaat naast het netsnoer.
16. Als dit product in een apparatuurrek gemonteerd moet worden, moet voor achterondersteuning worden verzorgd.
17. Note for UK only: If the colors of the wires in the mains lead of this unit do not correspond with the terminals in your plug, proceed as follows: a) The wire that is colored green and yellow must be connected to the terminal that is marked by the letter E, the earth symbol, colored green or colored green and yellow. b) The wire that is colored blue must be connected to the terminal that is marked with the letter N or the color black. c) The wire that is colored brown must be connected to the terminal that is marked with the letter L or the color red.
18. Dit elektrisch apparaat mag niet aan drui- of spatwater worden blootgesteld en er moet op gelet worden dat geen voorwerpen gevuld met vloeistoffen, zoals vazen, op het apparaat worden geplaatst.
19. De aan/uit-schakelaar van dit apparaat onderbreekt niet beide contacten van het lichtnet. Gevaarlijke spanning kan binnenin het chassis aanwezig zijn ondanks dat de aan/uit-schakelaar op uit staat. De stekker van het apparaat wordt gebruikt als onderbrekingsmechanisme, het onderbrekingsmechanisme dient eenvoudig bedienbaar te blijven.
20. Blootstelling aan extreem hoge geluidsniveaus kan permanent gehoorverlies veroorzaken. Individuen verschillen in gevoeligheid voor gehoorverlies door lawaai geïnduceerd, maar bijna iedereen zal enig gehoor verliezen indien voor een bepaalde duur aan voldoende intens lawaai blootgesteld. De Occupational Safety and Health Administration (OSHA) van de Amerikaanse regering heeft de volgende blootstellingen aan toelaatbaar lawaainiveau gespecificeerd:

Duur per dag In uren	Geluidsniveau dBA, trage reactie
8	90
6	92
4	95
3	97
2	100
1 1/2	102
1	105
1/2	110
1/4 of minder	115

Volgens OSHA, kan elke blootstelling boven de bovengenoemde toelaatbare grenswaarden tot enige gehoorverlies leiden. Oordoppen of -beschermers in de oorkanalen of over de oren moeten bij het bedienen van dit versterkersysteem worden gedragen om een permanent gehoorverlies te voorkomen, indien blootstelling boven de grenzen zoals hierboven zijn vermeld. Om potentieel gevaarlijke blootstelling aan hoge geluidsdruk te voorkomen, is het raadzaam om alle personen die aan apparatuur worden blootgesteld die in staat is om hoge geluidsdruk te produceren, zoals dit versterkersysteem, met gehoorbeschermers te beschermen wanneer dit apparaat in bedrijf is.

**BEWAAR DEZE INSTRUCTIES!**



**IMPORTANTI NORME DI SICUREZZA:**

**ATTENZIONE:** Durante uso di apparecchiature elettriche vanno osservate alcune precauzioni basilari, tra cui le seguenti:

1. Leggete queste istruzioni.
2. Conservate le istruzioni.
3. Rispettate tutte le avvertenze.
4. Seguite le istruzioni.
5. Non usate questo prodotto vicino all'acqua.
6. Pulite esclusivamente con un panno asciutto.
7. Non ostruite le fessure di ventilazione. Installate il dispositivo seguendo le istruzioni del produttore.
8. Il prodotto va collocato lontano da sorgenti di calore quali radiatori, pompe di calore, stufe o altri dispositivi che generano calore (compresi gli amplificatori).
9. Non eliminate i dispositivi di sicurezza come spine polarizzate o con messa a terra. La spina polarizzata ha due lame, una più grande dell'altra. La spina con messa a terra ha due contatti più un terzo per la terra. Il contatto più largo o terzo polo è indispensabile per la vostra sicurezza. Se la spina fornita non adatta alla vostra presa, mettetevi in contatto con un elettricista per la sostituzione della presa obsoleta.
10. Fate attenzione a non camminare o incastrare il cavo di alimentazione, soprattutto in prossimità della spina o del punto in cui si collega all'apparecchiatura.
11. Usate solo accessori originali forniti dal costruttore.
12.  L'apparato va usato esclusivamente con il supporto indicato dal produttore o venduto con l'apparato. Se intendete adoperare un carrello su ruote, fate attenzione quando spostate apparecchio e supporto per evitare che la loro caduta possa causare danni a cose o persone.
13. Scollegatelo l'apparecchio dalla presa di corrente durante un temporale con fulmini o quando non s'intende usare per un lungo periodo.
14. L'assistenza va eseguita esclusivamente da personale autorizzato. È necessario ricorrere all'assistenza se il dispositivo ha subito danni, per esempio si sono rovinati il cavo di alimentazione o la spina, all'interno è caduto del liquido o un oggetto, il dispositivo è rimasto esposto alla pioggia o all'umidità, non funziona normalmente o è caduto a terra.
15. Non rimuovete lo spinotto della terra. Collegare il dispositivo esclusivamente a una presa di corrente del tipo indicato accanto alla targhetta posta vicino al cavo di alimentazione.
16. Se questo prodotto deve essere montato a rack, è necessario sostenerlo anche nella parte posteriore.
17. Nota per UK: Se i colori dei fili nel cavo di alimentazione per questa unità non corrispondono con i terminali della vostra spina, procedere come segue: a) Il filo di colore verde/giallo deve essere collegato al terminale che marcato con lettera E, o simbolo di terra, o colore verde o verde/giallo. b) Il filo di colore blu deve essere collegato al terminale marcato con la lettera N o di colore Nero. c) Il filo di colore marrone deve essere collegato al terminale marcato con la lettera L o di colore Rosso.
18. Questo apparato elettrico non deve essere esposto a gocce o schizzi, va in ogni caso evitato di appoggiare oggetti contenenti liquidi, come bicchieri, sull'apparecchio.
19. L'interruttore on/off in questa unità non interrompe entrambi i lati della rete di alimentazione. All'interno dell'apparecchio può essere presente elettricità anche con interruttore on/off in posizione off. La spina o il cavo di alimentazione è utilizzato come sezionatore, il dispositivo di sezionamento deve restare sempre operativo.
20. L'esposizione a livelli di volume molto elevati può causare la perdita permanente dell'udito. La predisposizione alla perdita dell'udito causata da livelli elevati di volume varia notevolmente da persona a persona, ma quasi tutti subiscono una perdita di udito almeno parziale se soggetti a volume di livello elevato per un tempo sufficientemente lungo. L'ufficio Lavoro e Salute del governo degli USA (OSHA) ha elaborato la seguente tabella di tolleranza ai rumori:



<b>Esposizione giornaliera in ore</b>	<b>Livello sonoro dBA, Slow response</b>
<b>8</b>	<b>90</b>
<b>6</b>	<b>92</b>
<b>4</b>	<b>95</b>
<b>3</b>	<b>97</b>
<b>2</b>	<b>100</b>
<b>1 1/2</b>	<b>102</b>
<b>1</b>	<b>110</b>
<b>1/4 o minore</b>	<b>115</b>

Secondo l'OSHA, l'esposizione a livelli di volume al di sopra dei limiti stabiliti può causare una perdita almeno parziale dell'udito. Quando si adopera questo sistema di amplificazione, è necessario indossare auricolari o apposite protezioni per il condotto auditivo, per evitare la perdita permanente dell'udito se l'esposizione supera i limiti sopra riportati. Per evitare di esporvi al rischio di danni derivanti da elevati livelli di pressione sonora, si raccomanda di adoperare delle protezioni per gli orecchi quando si usano attrezzature in grado di produrre elevati livelli sonori, come quest'amplificatore.

**CONSERVATE QUESTE ISTRUZIONI!**

## INSTRUÇÕES IMPORTANTES DE SEGURANÇA

**ADVERTÊNCIA:** Ao usar eletrodomésticos, precauções básicas devem sempre ser seguidas, incluindo as seguintes:

1. Leia estas instruções.
2. Mantenha estas instruções.
3. Preste atenção a todas as advertências.
4. Siga todas as instruções.
5. Não use este aparelho perto d'água.
6. Limpe somente com um pano seco.
7. Não obstrua nenhuma das aberturas de ventilação. Instale de acordo com as instruções do fabricante.
8. Não instale perto de nenhuma fonte de calor tais como radiadores, registros de calor, fogões ou outros aparelhos (incluindo amplificadores) que produzam calor.
9. Não desafie o propósito de segurança do plugue polarizado ou do tipo aterrado. Um plugue polarizado tem duas lâminas com uma mais larga que a outra. Um plugue do tipo aterrado tem duas lâminas e um terceiro plugue terra. A lâmina larga ou o terceiro pino são fornecidos para sua segurança. Se o plugue disponibilizado não couber em sua tomada, consulte um electricista para troca da tomada obsoleta.
10. Proteja o cabo de energia para não ser pisado ou espremido principalmente em plugues, recipientes e o ponto de onde sai do aparelho.
11. Use apenas conexões/acessórios fornecidos pelo fabricante.
12.  Use apenas um carrinho, banquetta, tripé, suporte, ou mesa especificado pelo fabricante, ou vendido com o aparelho. Quando um carrinho for usado, tome cuidado ao mover a combinação carrinho/aparelho para evitar ferimentos por tombamento.
13. Tire esse aparelho da tomada durante tempestades de raios ou quando for ficar sem usar por longos períodos de tempo.
14. Entregue todos os consertos apenas a pessoal qualificado. O conserto é necessário quando o aparelho tiver sofrido qualquer dano, tais como o cabo de energia ou plugue estiverem danificados, líquidos tenham sido derramados ou objetos tenham caído no aparelho, o aparelho tenha sido submetido à chuva ou umidade, não funcionar normalmente, ou tenha sido deixado cair.
15. Nunca quebre fora o pino terra. Escreva pedindo nosso livreto grátis "Perigos de Choque e Aterramento." Ligue apenas a um suprimento de energia do tipo marcado na unidade adjacente ao fio de fornecimento de energia.
16. Se este produto for ser montado em uma estante para equipamentos, deve ser montado um suporte traseiro.
17. Note for UK only: If the colors of the wires in the mains lead of this unit do not correspond with the terminals in your plug, proceed as follows:
  - a) The wire that is colored green and yellow must be connected to the terminal that is marked by the letter E, the earth symbol, colored green or colored green and yellow.
  - b) The wire that is colored blue must be connected to the terminal that is marked with the letter N or the color black.
  - c) The wire that is colored brown must be connected to the terminal that is marked with the letter L or the color red.
18. Este aparelho elétrico não deve ser exposto a pingos ou respingos e deve ser tomado cuidado para não colocar objetos contendo líquidos, tais como vasos, sobre o aparelho.
19. O comutador liga/desliga nesta unidade não interrompe ambos os lados da rede elétrica primária. Energia perigosa pode estar presente dentro do chassi quando o comutador liga/desliga estiver na posição desligado. O plugue de alimentação ou um dispositivo de união é usado como dispositivo de desligamento, o dispositivo de desligamento deve permanecer pronto para funcionar.
20. Exposição a níveis de barulho extremamente altos podem causar perda permanente de audição. As pessoas variam consideravelmente em susceptibilidade a perda de audição causada por ruídos, mas quase todo mundo vai perder algo da audição se exposto a ruído suficientemente intenso por tempo suficiente. A Administração de Segurança Ocupacional e Saúde americana (OSHA) especificou os seguintes níveis permissíveis de exposição a ruído:



Duração Por Dia Em Horas	dBA de Nível de Som, Resposta Lenta
8	90
6	92
4	95
3	97
2	100
1 1/2	102
1	105
1/2	110
1/4 ou menos	115

De acordo com a OSHA, qualquer exposição excedente aos limites permissíveis acima pode resultar em alguma perda de audição. Tampões de ouvido ou protetores sobre os canais do ouvido ou sobre as orelhas precisam ser usados ao operar este sistema de amplificação para poder evitar uma perda permanente de audição, se a exposição for em excesso aos limites acima estabelecidos. Para assegurar contra exposição perigosa potencial a níveis de alta pressão de ruído, é recomendado que todas as pessoas expostas a equipamento capaz de produzir níveis de alta pressão de ruído tais como este sistema de amplificação estejam protegidas por protetores de ouvido enquanto esta unidade estiver em funcionamento.

**GUARDE ESSAS INSTRUÇÕES!**

## 安全のための重要事項

**警告:** 電気製品を使用するときは、次の項目を含め、基本的な注意事項を常にお守りください。

1. 本書の指示内容をお読みください。
2. 本書は保管してください。
3. すべての警告に注意してください。
4. すべての指示に従ってください。
5. 本装置を水の近くで使用しないでください。
6. お手入れには乾いた布をお使いください。
7. 開口部をふさがないようにください。メーカーの指示に従って設置してください。
8. ラジエータ、ストーブなど (アンプを含む)、発熱体の近くに設置しないでください。
9. 分極プラグや接地プラグの安全性を損なわないようにしてください。分極プラグの2つのブレードは、一方が他より幅広くなっています。接地式のプラグには2つのブレードと接地プラグがあります。幅広のブレードや接地プラグは安全のために付けられています。所定のプラグがコンセントなどに合わない場合、旧式のコンセントなどの交換について技術者に問い合わせてください。
10. 電源コードを踏んだり挟んだりしないように保護してください。特にプラグ、コンセント、装置から出る部分を保護してください。
11. 備品/付属品はメーカーのものを使用してください。
12.  カート、スタンド、三脚、ブラケット、テーブルなどは、メーカー指定のもの、または装置とともに販売されているものを使用してください。カートを使用するときは、カートと装置を動かしたときに横転などでケガをしないよう注意してください。
13. 落雷の恐れのある嵐のとき、または長期間使用しないときは本装置の電源を外してください。
14. 保守作業はすべて資格のあるサービス担当者に依頼してください。保守作業が必要になるのは、装置が故障した場合、たとえば、電源コードやプラグが破損、装置に液体がかかる。物が落ちる、雨など湿度の影響を受ける、正常に動作しない、落下した場合などです。
15. グランドピン (接地ピン) は決して取り外さないでください。フリーブックレット「感電と接地」を入手してください。装置の電源コードの横に記載されているタイプの電源にのみ接続してください。
16. 本製品をラックに載せる場合は、背面を支持するものがが必要です。
17. Note for UK only: If the colors of the wires in the mains lead of this unit do not correspond with the terminals in your plug, proceed as follows: a) The wire that is colored green and yellow must be connected to the terminal that is marked by the letter E, the earth symbol, colored green or colored green and yellow. b) The wire that is colored blue must be connected to the terminal that is marked with the letter N or the color black. c) The wire that is colored brown must be connected to the terminal that is marked with the letter L or the color red.
18. 電気機器に水がかからないようにしてください。花瓶など液体の入ったものを装置に置かないように注意してください。
19. オン/オフスイッチは、主電源のどちらの側も切断しません。オン/オフスイッチがオフ位置のとき、シャシー内部のエネルギー (高電圧) は危険なレベルにあります。主電源プラグまたは機器のカプラが切断装置になっています。切断装置はすぐに動作し使用できる状態にしておく必要があります。
20. 極めて高い騒音レベルは聴覚を永久に損なう原因になることがあります。騒音による聴覚障害の可能性は人によって異なりますが、十分に高い騒音を十分長い時間浴びた場合には、ほぼすべての人が何らかの障害を被ります。米国労働安全衛生庁 (OSHA) は、許容できるノイズレベル (騒音暴露レベル) を次のように定めています。

CE

1日当たりの時間	サウンドレベルdBA、スローレスポンス
8	90
6	92
4	95
3	97
2	100
1½	102
1	105
½	110
14 以下	115

OSHAによると、上記許容限度を超える場合は聴覚障害の原因になります。騒音が上記限度を超える場合は、永久的な聴覚障害を避けるため、このアンプシステムの操作時に、外耳道または耳全体にイヤプラグやプロテクタを装着する必要があります。高音圧レベルによる危険な状態を避けるため、このアンプシステムのような高音圧レベルを出力する機器に触れる人はすべて、本機を使用中はプロテクタにより聴覚を保護することをおすすめします。

**本書は保管してください!**

## 重要安全事项

**警告：**操作电器产品时，请务必遵守基本安全注意事项，包括：

1. 阅读说明书。
2. 妥善保管说明书。
3. 注意所有安全警告。
4. 按照要求和指示操作。
5. 请勿在靠近水（或其它液体）的地方使用本机。
6. 本机只能用干燥布料擦拭。
7. 请勿遮盖任何通散热口。确实依照本说明书安装本机。
8. 请勿将本机安装在任何热源附近，例如电暖器、蓄热器件、火炉或其他发热电器（包括功率放大器）。
9. 请勿破坏两脚型插头或接地型插头的安全装置。两脚型插头有两个不同宽度的插头片，一个窄，另一个宽一点。接地型插头有两个相同的插头片和一个接地插脚。两脚型插头中宽的插头片和接地型插头接地插脚起着保障安全的作用。如果所附带的插头规格与您的插座不匹配，请让电工更换插座以保证安全。
10. 请勿踩踏或挤压电源线，尤其是插头、插座、设备电源输入接口或者电源线和机身连接处。
11. 本机只可以使用制造商指定的零件 / 配件。
12.  本机只可以使用与本机搭售或由制造商指定的机柜、支架、三角架、托架或桌子。使用机柜时，请小心移动已安装设备的机柜，以避免机会推翻造成身体伤害。
13. 在雷雨天气或长期不使用的情况下，请拔掉电源插头。
14. 所有检查与维修都必须由指定的专业维修人员进行。如本机的任何形式的损伤都须检修，例如电源线或插头受损，有液体或物体落入机身内，曾暴露于雨天或潮湿的地方，不能正常运作，或曾掉落损坏等。
15. 不得拔出接地插脚。请写信索取免费手册《Shock Hazard and Grounding》。使用前，请仔细检查确认所使用的电源电压是否匹配设备上标注的额定电压。
16. 如果本机装在机柜中，其后部也应给予相应的支撑固定。
17. **Note for UK only:** If the colors of the wires in the mains lead of this unit do not correspond with the terminals in your plug, proceed as follows:
  - a) The wire that is colored green and yellow must be connected to the terminal that is marked by the letter E, the earth symbol, colored green or colored green and yellow.
  - b) The wire that is colored blue must be connected to the terminal that is marked with the letter N or the color black.
  - c) The wire that is colored brown must be connected to the terminal that is marked with the letter L or the color red.
18. 本机不得暴露于滴水或溅水中。请勿将诸如花瓶等装有液体的物体放置于本机上。
19. 本机电源开关不能同时断开两端的电源，完全切断外部电源。因此当开关位于“OFF”位置时，本机外壳仍有可能带有触电的危险。电源插头或耦合器能够与设备或者电源容易分开，保证电源的完全切断，从而保证安全。
20. 声压级较高的噪音容易造成听力的永久性损失。因噪声而造成的听力损失程度，个体间的差异较大，但几乎每个人在声压级较高的噪音环境里一定时间，都会有不同程度的听力损失。美国政府职业安全与保健管理局（OSHA）就此规定了下列容许噪声级：

每天持续小时数	声压级 ( dBA ) 慢反应
8	90
6	92
4	95
3	97
2	100
1½	102
1	105
½	110
¼ 或更少	115

据 OSHA, 任何超出以上所允许的范围，都会造成部分听力的损失。使用本功放系统时，必须佩戴如耳塞等保护耳朵的器件，防止长时间处于上述限制级以上的环境而引起永久性听力受损。本机运行时，如果超过上述所规定的最大限制，为了抵御较高的声压对于听受损所造成的潜在危险，建议使用诸如功放系统等引起高声压级噪声的所有人均佩戴保护耳朵的器件。

**请妥善保管本说明书！**





## 중요 안전 지침

**경고:** 전기 제품 사용 시 다음 사항을 포함해 기본적인 주의 사항을 항상 따라야 합니다.

1. 이 지침을 읽어 주십시오.
2. 이 지침을 준수하여 주십시오.
3. 모든 경고 사항에 주의해 주십시오.
4. 모든 지침을 따라 주십시오.
5. 물기가 있는 근처에서 이 기기를 사용하지 마십시오.
6. 마른 헝겊으로만 청소해 주십시오.
7. 통풍구를 막지 마십시오. 제조업체의 지침에 따라 설치해 주십시오.
8. 라디에이터, 가열기, 난로 또는 열을 발산하는 기타 기기(앰프 포함) 근처에 설치하지 마십시오.
9. 극성 플러그나 접지형 플러그의 안전 용도를 무시하지 마십시오. 극성 플러그는 한쪽 날이 다른 쪽보다 더 넓습니다. 접지형 플러그에는 2개의 날과 1개의 접지 플러그가 있습니다. 넓은 날 또는 1개의 접지 플러그는 안전을 위해 제공됩니다. 제공된 플러그가 사용자의 콘센트에 맞지 않으면 구식 콘센트의 교체에 대해 전기 기술자에게 문의하십시오.
10. 전원 코드 특히, 플러그, 소켓 및 기기에서 나오는 지점이 밝히거나 집히지 않도록 보호하십시오.
11. 제조업체에서 제공하는 부착 장치/액세서리만을 사용하십시오.
12.  제조업체에서 지정하거나 기기와 함께 판매되는 카트, 스탠드, 삼각대, 브래킷 또는 테이블만을 사용하십시오. 카트 사용 시 카트/기기 결합물을 움직일 때 전복으로 인해 부상을 입지 않도록 주의해 주십시오.
13. 번개와 폭풍이 올 때 그리고 장기간 사용하지 않을 때는 이 기기의 플러그를 뽑아 놓으십시오.
14. 자격을 갖춘 서비스 요원에게 모든 서비스를 의뢰하십시오. 전원 공급 코드 또는 플러그가 손상되거나 액체를 엮지르거나 기기 안에 이물질이 떨어뜨리거나 비 또는 습기에 기기를 노출하거나 정상적으로 작동하지 않거나 기기를 떨어뜨린 경우와 같이 기기가 손상된 경우에는 서비스를 받아야 합니다.
15. 접지 핀을 제거하지 마십시오. 당사의 무료 소책자인 “감전 위험 및 접지”을 우편으로 주문해 주십시오. 전원 공급 코드의 기기에 표시된 유형의 전원 공급 장치만 연결해 주십시오.
16. 이 제품을 장비 랙에 장착할 경우에는 후면 지지대를 설치해야 합니다.
17. Note for UK only: If the colors of the wires in the mains lead of this unit do not correspond with the terminals in your plug, proceed as follows: a) The wire that is colored green and yellow must be connected to the terminal that is marked by the letter E, the earth symbol, colored green or colored green and yellow. b) The wire that is colored blue must be connected to the terminal that is marked with the letter N or the color black. c) The wire that is colored brown must be connected to the terminal that is marked with the letter L or the color red.
18. 전기 기기가 비나 물방울에 노출되지 않도록 주의하고 꽃병과 같이 용액이 들어 있는 물체를 기기 위에 놓지 않도록 주의해 주십시오.
19. 본 기기의 ON/OFF 스위치는 양쪽의 주 기기 전원을 차단하지 않습니다. ON/OFF 스위치가 OFF 위치에 있더라도 새시 내부에 위험한 전기가 흐를 수 있습니다. 기본 플러그 또는 기기 커플러는 분리 장치로 사용됩니다. 분리 장치는 바로 사용 가능한 상태로 두어야 합니다.
20. 매우 높은 소음에 노출되면 영구적으로 청각이 손상될 수 있습니다. 소음으로 인한 청각 손상 가능성은 개인별로 매우 다르지만 장시간 매우 강한 소음에 노출되면 거의 모든 사람들에게 어느 정도의 청각 손상이 발생합니다. 미국 정부의 OSHA(작업 안전 및 건강 관리국)은 다음과 같이 용인 가능한 소음 노출을 규정하고 있습니다.



### 일별 지속 시간

### 소음 수준 dBA, 저속 반응

일별 지속 시간	소음 수준 dBA, 저속 반응
8	90
6	92
4	95
3	97
2	100
1½	102
1	105
½	110
¼ 이하	115

OSHA에 따르면 용인 가능한 위 제한 수치를 초과하여 노출된 경우 일부 청각이 손상될 수 있습니다. 위에 명시된 제한치를 초과하여 노출되는 경우 영구적인 청각 손상을 예방하려면 이 앰프 시스템 사용 시 귀마개 또는 귀 전체를 덮는 보호구를 착용해야 합니다. 잠재적으로 위험한 높은 음압에 노출되지 않도록 하려면 이 앰프 시스템과 같이 높은 음압을 생성할 수 있는 장비에 노출되는 모든 사람이 기기가 작동하는 동안 청각 보호구를 착용하는 것이 좋습니다.

**이 지침을 잘 보관해 주십시오**

## تعليمات الأمان المهمة

تحذير: عند استخدام المنتجات الكهربائية، يجب اتباع الاحتياطات الأساسية دائما، والتي تشمل التالي:

CE

1. قراءة هذه التعليمات.
2. الحفاظ على هذه التعليمات.
3. الانتباه لجميع التحذيرات.
4. اتباع هذه التعليمات.
5. عدم استخدام هذا الجهاز على مقربة من الماء.
6. ينظف فقط بقطعة قماش جافة.
7. لا تقم بسد أي فتحات تهوية. يتم التثبيت وفقا لتعليمات المصنع.
8. لا تضع الجهاز بالقرب من أي مصادر حرارة مثل المبردات، والمدفآت، أو المواقد أو أي أجهزة أخرى (بما فيها مكبرات الصوت) التي يصدر عنها حرارة.
9. لا تتسبب في فشل الغرض من أمان قابس الكهرباء القطبي أو من النوع الأرضي. القابس القطبي به سنان أحدهما أعرض من الثاني. القابس من النوع الأرضي به سنان وقابس أرضي ثالث. القابس مزود بسن عريضة أو يتم توفير السن الثالث من أجل سلامتك. إذا لم يناسب القابس الثالث مقبس الحائط الخاص بك، استشر فني كهرباء لاستبدال المقبس القديم.
10. قم بحماية كبل الكهرباء من المشي عليه أو ضغطه، خاصة في القوابس، والمقابس الملائمة، وموضع خروجها من الجهاز.
11. استخدم المرفقات / الملحقات المقدمة من المصنع فقط.
12. استخدمه فقط مع الحامل، والمنضدة، والمحمل، والمسند، أو الطاولة التي حددها المصنع، أو التي تباع مع الجهاز. عند استخدام العربية، خذ حذرك عند تحريك العربية / مجموعة الجهاز لتجنب إصابتك عند الانقلاب.
13. انزع قابس الجهاز أثناء عواصف البرق أو عند عدم استخدامه لفترات طويلة.
14. ارجع في جميع أعمال الصيانة للموظفين المؤهلين. يجب إجراء الصيانة عند تعرض الجهاز للتلف بأي طريقة، مثل تلف كبل مزود الكهرباء أو القابس، أو عند سقوط سائل أو أشياء على الجهاز، أو عند تعرض الجهاز للمطر أو للرطوبة، أو إذا لم يعمل بصورة طبيعية، أو في حالة سقوطه على الأرض.
15. لا تقم أبداً بقطع الموصل الأرضي. راسلنا للحصول على كتيب "خطر الإصابة بالصواعق والأطراف الكهربائية الأرضية" المجاني الخاص بنا. وصل الجهاز فقط بمزود كهرباء من النوع المحدد على الوحدة المجاورة لكبل مزود الطاقة.
16. يجب توفير الدعم الخلفي عند تركيب الجهاز على رف معدات.
17. ملاحظة للمملكة المتحدة فقط: إذا كانت ألوان الأسلاك في الأطراف الرئيسية لهذه الوحدة لا تتوافق مع العلامات الملونة المحددة للأطراف في المقبس الخاص بك، اتبع ما يلي:
  - أ) يجب توصيل السلك الملون بالأخضر والأصفر بالطرف المميز بالحرف E، أو رمز الأرضي أو الملون بالأخضر أو الأصفر.
  - ب) يجب توصيل السلك الملون باللون الأزرق بالطرف المميز بالحرف N، أو ذو اللون الأسود.
  - ج) يجب توصيل السلك الملون بالبني بالطرف المميز بالحرف L، أو ذو اللون الأحمر.
18. لا يجب تعريض هذا الجهاز الكهربائي لتتقيط أو رش السوائل، كما يجب العناية به بعدم وضع الأشياء التي تحتوي على سوائل، مثل الزهريات، فوق الجهاز.
19. لا يعطّل مفتاح التشغيل/الإيقاف بهذه الوحدة جانبي الأطراف الرئيسية الأولية. قد توجد شحنات كهربائية خطيرة داخل هيكل الجهاز عندما يكون مفتاح التشغيل/الإيقاف في وضع الإيقاف. يتم استخدام قابس الأطراف الرئيسية أو وصلة الجهاز كجهاز قطع الاتصال، الذي يجب أن يظل قابل للتشغيل.
20. قد يسبب التعرض لمستويات ضوضاء عالية جدا إلى فقدان سمع دائم. يختلف الأشخاص في مدى حساسيتهم للضوضاء التي تؤدي لفقدان السمع لحد بعيد، لكن تقريبا قد يفقد الشخص بعض من سمعه إذا تعرض لعدد كافي من الضوضاء الشديدة وذلك لوقت كافي. وقد حددت إدارة الصحة والأمان المهني بالحكومة الأمريكية مستوى التعرض المسموح به للضوضاء:

المدة يوميا بالساعات	مستوى الصوت بالديسيبل، الاستجابة التدرجية
8	90
6	92
4	95
3	97
2	100
2/1 1	102
1	105
2/1	110
4/1 أو أقل	115

وفقا لإدارة الصحة والأمان المهني، فإن أي تعرض أعلى من الحدود المسموح بها يمكن أن يؤدي إلى فقدان جزئي للسمع. يجب ارتداء سدادات الأذن أو واقيات قنوات الأذن أو فوق الأذن عند تشغيل أنظمة تكبير الصوت وذلك لمنع فقدان السمع الدائم، إذا كان التعرض يزيد على الحدود التي تم عرضها في النقطة الرابعة أعلاه. للضمان من التعرض الخطر المحتمل لمستويات ضغط صوتي عالية، ينصح جميع الأشخاص المعرضين لمعدات قادرة على إصدار مستويات ضغط صوتي عالية مثل أنظمة مكبرات الصوت أن يستخدموا واقيات الأذن لحمايتهم أثناء التشغيل.

**احفظ هذه التعليمات!**



Logo referenced in Directive 2002/96/EC Annex IV(OJ(L)37/38,13.02.03 and defined in EN 50419: 2005

The bar is the symbol for marking of new waste and is applied only to equipment manufactured after 13 August 2005

Correct Disposal of this product. This marking indicates that this product should not be disposed with other household waste throughout the EU. To prevent possible harm to the environment or human health from uncontrolled waste disposal, recycle it responsibly to promote the sustainable reuse of material resources. To return your used device, please use the return and collection systems, or contact the retailer where the product was purchased. They can take this product for environmental safe recycling.



Logotipo al que se hace referencia en la Directiva 2002/96/EC AnexoIV(OJ(L)37/38,13.02.03 y definido en EN 50419: 2005

La barra es el símbolo para marcar los nuevos desechos y se aplica solamente a equipamiento fabricado después del 13 de agosto de 2005

Forma correcta de deshacerse de este producto. Esta marca indica que este producto no debe arrojarse junto con otros desperdicios domésticos en ningún lugar de la Unión Europea. Para evitar posibles daños al medio ambiente o a la salud humana debidos a desechos no controlados de desperdicios, recíclalo responsablemente para promover la reutilización sostenible de los recursos materiales. Para devolver su dispositivo usado, utilice los sistemas de devolución recolección, o contacte con el vendedor minorista donde compró el producto. Ellos pueden llevar este producto al reciclado seguro para el medio ambiente.



Logo documenté dans l'annexe de la Directive 2002/96/EC IV\_(OJ(L)37/38,13.02.03 et défini par la norme EN 50419:2005

La barre est le symbole de signalisation des nouveaux déchets qui s'applique uniquement aux équipements fabriqués après le 13 août 2005

Recyclez correctement ce produit. Cette signalisation indique que ce produit ne doit pas être jeté avec les autres déchets domestiques dans les pays de l'UE. Pour éviter toute atteinte à l'environnement ou à la santé humaine par des décharges sauvages, recyclez ce produit de manière responsable pour encourager la réutilisation durable des ressources matérielles. Pour retourner votre appareil usé, veuillez utiliser les systèmes de collecte et de retour, ou contactez le revendeur à qui vous avez acheté le produit. Il prendra en charge ce produit de manière à protéger l'environnement.



Logo eingetragen in Richtlinie 2002/96/EC Anhang IV\_(OJ(L)37/38, 13.02.03 und definiert in EN 50419: 2005

Der Balken ist das Symbol zur Kennzeichnung neuen Abfalls und wird nur auf Geräten angebracht, die nach dem 13. August 2005 gefertigt wurden

Entsorgen Sie dieses Produkt umweltgerecht. Diese Kennzeichnung bedeutet, dass das Produkt innerhalb der EU nicht mit dem Hausmüll entsorgt werden darf. Zur Vermeidung von Umwelt- und Gesundheitsschäden durch unkontrollierte Entsorgung recyceln Sie das Gerät bitte. Geben Sie das Gerät an einer Sammelstelle für Elektroaltgeräte ab oder wenden Sie sich an Ihren Fachhändler.



Logo viitattu direktiivin 2002/96/EY liitteeseen IV(OJ(L)37/38,13.02.03 mukaisesti, määriteltä standardissa EN 50419: 2005

Palkki on uuden jätteen merkintäsymboli ja sitä käytetään vain 13. elokuuta 2005 jälkeen valmistetuissa laitteissa

Tuotteen oikea hävittäminen. Tämä merkki ilmaisee, että tuotetta ei saa hävittää muun talousjätteen mukana EU:n alueella. Jotta estetään mahdolliset valvomattoman jätteiden hävittämisen haitat ympäristölle tai ihmisten terveydelle, kierrätä tuote vastuullisesti ja edistä materiaalien kestävä uudelleenkäyttöä. Voit palauttaa käytetyn laitteen käyttämällä keräysjärjestelmiä tai ottamalla yhteyttä jälleenmyyjään, jolta laite ostettiin. He voivat toimittaa tuotteen ympäristön kannalta turvallisesti kierrätykseen.



Logotyp som hänvisas till i direktiv 2002/96/EG bilaga IV(OJ(L)37/38,13.02.03 och definieras i EN 50419: 2005

Stapeln är symbolen för märkning av nytt avfall och är endast tillämplig på utrustning som tillverkats efter 13 augusti, 2005

Korrekt bortscaffande av denna produkt. Denna märkning betyder att produkten inte skall bortscaffas tillsammans med annat hushållsavfall i hela EU. För att förhindra eventuella skador för miljön eller människors hälsa från okontrollerat bortscaffande av avfall, återvinn det ansvarsfullt för att främja hållbar återanvändning av materiella resurser. För att returnera din använda enhet, använd återanvändnings- och uppsamlingsystem, eller kontakta den återförsäljare där produkten köptes. De kan ta hand om denna produkt för miljösäker återvinning.



Het logo waarnaar wordt verwezen in de bijlage van Richtlijn 2002/96/EG IV(OJ(L)37/38,13.02.03 en omschreven in EN 50419: 2005

De balk is het symbool voor het markeren van nieuw afval en wordt alleen toegepast op apparatuur dat is vervaardigd na 13 augustus 2005

Juiste verwijdering van dit product. Deze markering geeft aan dat dit product nergens in de Europese Unie met ander huishoudelijk afval mag worden afgevoerd. Om mogelijke schade aan het milieu of gezondheid door ongecontroleerde afvalverwijdering te voorkomen, recycle het op een verantwoorde wijze om het duurzame hergebruik van materiaalgrondstoffen te bevorderen. Om uw gebruikte apparaat in te leveren, kunt u gebruik maken van de inlever- en verzamelsystemen of contact opnemen met de verkoper waar het product is gekocht. Zij kunnen dit product innemen voor het milieuvriendelijk recycling.



Simbolo presente nell'allegato IV\_(OJ(L)37/38,13.02.03 della direttiva 2002/96/CE e definito nello standard EN 50419: 2005

La barra è il simbolo indicante un nuovo rifiuto ed è applicata esclusivamente ad apparecchiature prodotte successivamente al 13 agosto 2005

Corretto smaltimento di questo prodotto. Questo simbolo indica che questo prodotto non deve essere smaltito insieme ad altri rifiuti domestici in tutta Europa. Per prevenire possibili danni all'ambiente o alla salute umana dovuti allo smaltimento non regolamentato dei rifiuti, è necessario riciclarlo responsabilmente al fine di promuovere il riutilizzo sostenibile delle risorse materiali. Per restituire il dispositivo usato, utilizzare i sistemi di restituzione e raccolta o contattare il rivenditore, presso il quale il prodotto è stato acquistato. Quest'ultimo può occuparsi del riciclaggio ambientale sicuro di questo prodotto.



标志参照 2002/96/EC 指令附录 IV(OJ(L)37/38,13.02.03 和 EN 50419: 2005 定义

条码符号标示新废弃物, 仅适用于 2005 年 8 月 13 日后生产的设备

正确处理此产品。此标志表明该产品在整个欧盟区内不应该与其他家居生活废弃物一同处置。为防止因无控废弃物处置对环境或人类健康可能造成的危害, 请负责地回收并促进可重复使用的物质资源。要返还旧设备, 请使用退还收集系统, 或联系购买此产品的零售商。他们会为环境安全回收此产品。



## FCC Compliancy Statement

This device complies with Part 15 of the FCC rules. Operation is subject to the following two conditions: (1) this device may not cause harmful interference, and (2) this device must accept any interference received, that may cause undesired operation.

**Warning:** Changes or modifications to the equipment not approved by Peavey Electronics Corp. can void the user's authority to use the equipment.

**Note -** This equipment has been tested and found to comply with the limits for a Class B digital device, pursuant to Part 15 of the FCC Rules. These limits are designed to provide reasonable protection against harmful interference in a residential installation. This equipment generates, uses and can radiate radio frequency energy and, if not installed and used in accordance with the instructions, may cause harmful interference to radio communications. However, there is no guarantee that interference will not occur in a particular installation. If this equipment does cause harmful interference to radio or television reception, which can be determined by turning the equipment off and on, the user is encouraged to try and correct the interference by one or more of the following measures.

- Reorient or relocate the receiving antenna.
- Increase the separation between the equipment and receiver.
- Connect the equipment into an outlet on a circuit different from that to which the receiver is connected.
- Consult the dealer or an experienced radio/TV technician for help.



## PVXp™ 12

Thank you for purchasing the powered Peavey® PVXp™12. The PVXp 12 features an ultra-reliable, bi-amped power section that provides a total of 800 watts of peak available power with DDT™ compression. This powered enclosure also features a 12" heavy-duty woofer with a 2-3/8" voice coil and 50 oz. magnet, and the RX14™ compression driver with a 1.4" titanium diaphragm on a 100-degree horizontal x 50-degree vertical pattern asymmetrical horn. The PVXp 12 provides a balanced input via a combination jack that accepts balanced TRS 1/4" input as well as a balanced XLR input. There are two balanced Thru outputs, a male XLR and 1/4" TRS. There is an adjustable Level control as well as a combination LED indicator that illuminates when power is on and when the "soft-limiting" DDT circuit is activated, and a Contour switch for boosting lows and highs.

### Features

- Two-way, bi-amped sound reinforcement enclosure
- 12" heavy-duty woofer with 2-3/8" voice coil & 50 oz. magnet
- RX14™ compression driver, with 1.4" titanium diaphragm
- Ultra-reliable, fan-cooled power amps with DDT™ protection
- Total of 800W peak available power
- Contour switch for boosting lows and highs
- Patented Quadratic Throat Waveguide™ technology, 100 by 50 degree coverage
- Asymmetrical horn aims the sound down 10 degrees, at the audience, not over their heads
- Input is via a combo female XLR and 1/4" TRS phone jack with balanced input
- Thru output is via an XLR and 1/4" TRS phone jack
- Durable, plastic, injection-molded trapezoidal enclosure
- Extra angled section on right side allows floor-monitor use
- Full-coverage heavy-duty perforated steel grilles, with powder-coat finish
- Pole mount molded-in for 1-3/8" diameter poles
- Top, bottom and right side flying point inserts

### DESCRIPTION

The PVXp 12 is a two-way sound reinforcement system based on a heavy-duty Pro 12" woofer and a RX14 titanium diaphragm dynamic compression driver mounted on a 100 by 50 degree coverage Quadratic Throat Waveguide. Its sleek, modern appearance, coupled with excellent performance, offer an outstanding package. The lightweight-yet-rugged injection-molded plastic enclosure with molded-in stand mount cup facilitates portable use for live music or P.A. sound. The trapezoidal cabinet has three handles for ease of portability, and an extra 45-degree angled section on the right side to allow use as a floor monitor. Five sets of flying/mounting points, two on the top, two on the bottom, and one on the side, with a total of 16 cabinet inserts, provide for the ultimate in installation flexibility. A black, powder-coated, perforated steel grille provides driver protection and a professional appearance.

The heavy-duty 12" woofer has a 2-3/8" voice coil diameter, and a 50 oz. magnet for 200 watts continuous worth of chest-pounding bass. The RX14 compression driver tweeter is coupled to a Quadratic Throat constant directivity waveguide, covered under US patent #6,059,069, with smooth, even response, low distortion and good high frequency dispersion. This horn has an asymmetrical vertical polar response, aiming the main energy lobe down 10 degrees, so it is directed at the audience instead of over their heads. The vertical polar pattern is +15 degrees, -35 degrees. This helps reduce ceiling reflections for greater clarity and gain before feedback.

The PVXp 12 speaker system power amplifiers providing the bi-amplification are low-distortion, ultra-reliable, fan-cooled units providing a total of 800W peak available power for the system. There is 650W peak available power for the woofer, and 150W peak available power for the tweeter. The power supply for both amps is a switchmode type for low weight and high efficiency. Both amplifiers feature our DDT™ compression, which virtually eliminates audible power amplifier clipping. Cooling is provided via a low-noise fan for reliable operation under strenuous conditions.

Input is via a combo female XLR and 1/4" TRS phone jack with balanced input to the preamp/EQ electronics, and a level control. A Thru output has an XLR and a TRS 1/4" phone jack connector. These outputs allow the user to link additional speaker systems, or feed the signal to a powered subwoofer, etc. Included in the input panel is a bay for optional function modules, such as a Wireless Receiver, Digital Audio Input or a 10-band EQ, etc.

The cabinet of the PVXp™12 speaker system has multiple mounting fly points, providing outstanding versatility in permanent installations. A pair of M10 inserts is molded-in to the top, and a pair on the bottom, while a set of four M8 inserts are available on the top, on the bottom, and on the right side in the handle recess. This is a total of 16 mounting inserts in all. All of these inserts have retaining hardware on the inside of the plastic cabinet, providing a more reliable and safe mode of mounting the cabinet.

## APPLICATIONS

The Peavey PVXp 12 has a variety of applications such as sound reinforcement, public address, side fill system, karaoke or musical playback.

A typical signal source for the line-level inputs of the Peavey PVXp 12 would be a sound reinforcement mixing console (mixer) or the output from a CD player, MP3 player or similar device. A high-output dynamic microphone can be connected directly via the XLR input and used, as well.

## REAR PANEL

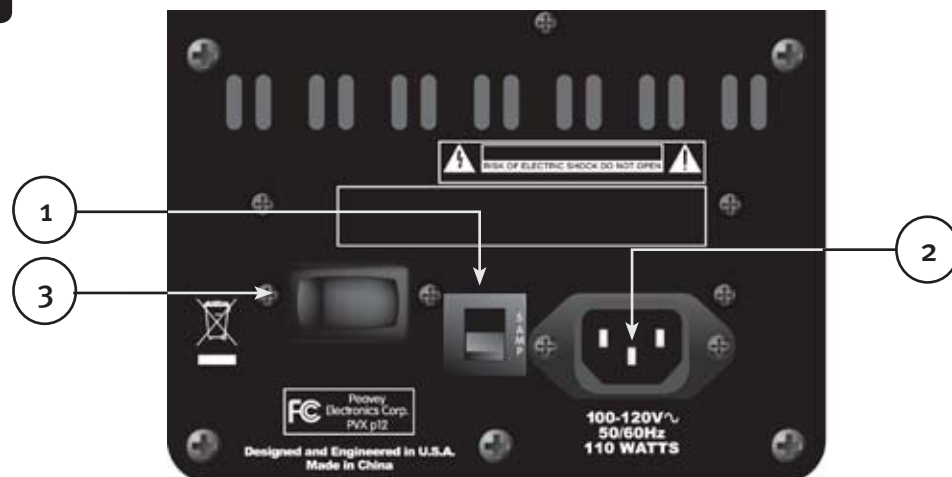

### CIRCUIT BREAKER (1)

The unit is AC power line protected from overloads and fault conditions with a 5-amp circuit breaker. This breaker should not trip unless there is a fault in the amplifier circuitry or an abnormal operating condition, which causes excessive mains current to flow. If the breaker trips, set the Power switch (3) to OFF, and after waiting a brief period of time for the breaker to cool, reset the breaker.

If the circuit breaker trips, the center button will pop outward approx. 1 / 4", and can be reset by pushing upward and inward. Under normal (not tripped) conditions, the center button is relatively flat.

If the unit continues to trip the breaker, or trips it immediately after being reset, do not keep resetting it, the system should be taken to a qualified Peavey Service Center for repair.



### IEC POWER CORD CONNECTION (2)

This receptacle is for the IEC line cord (supplied) that provides AC power to the unit. It is very important for the user to ensure that the PVXp 12 has the proper AC line voltage supplied. You can find the proper voltage for your PVXp 12 printed next to the IEC line (power) cord on the rear panel of the unit.



Please read this guide carefully to ensure your personal safety as well as the safety of your equipment. Never break off the ground pin on any equipment. It is provided for your safety. If the outlet used does not have a ground pin, a suitable grounding adapter should be used and the third wire should be grounded properly. To prevent the risk of shock or fire hazard, always be sure that the mixer and all other associated equipment are properly grounded.



### ON-OFF SWITCH (3)

This rocker switch supplies AC power to the PVXp™12 when switched to the ON position. The ON position is with the left side of the switch pushed “in” or nearly flush with the rear panel.

## REAR PANEL TOP

### ACCESS PANEL FOR OPTIONAL EXPANSION MODULE

This panel is to be removed ONLY when installing one of a variety of Optional Expansion Modules that will be available soon for the PVXp 12.

These Optional Expansion Modules will either work in conjunction with the input already present on the PVXp 12, or provide an in-line function for the input, such as a 10-band EQ, etc. Check with your Peavey® dealer for availability and price.

If you are not installing such an optional Expansion Module, then do not remove this cover. Instructions for installing an optional expansion module will come with each expansion module and will be specific for that module.

### TOP – OPERATING CONTROLS, INPUTS & OUTPUTS

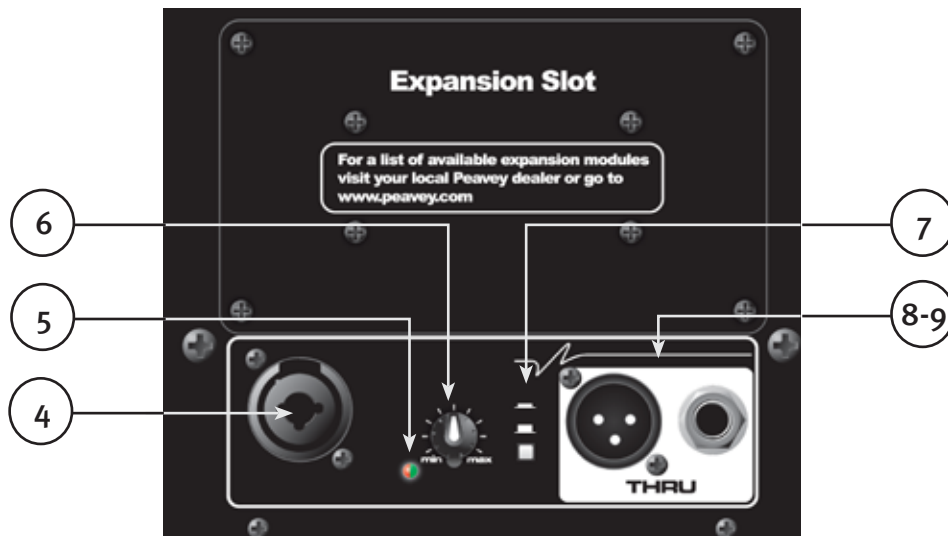

### INPUT (4)

The line-level input is of the medium impedance balanced type. The jack is a combo female XLR and 1/4" TRS connector.

**SPECIAL NOTE!** The normal input for line level is the 1/4" TRS jack. It has reduced gain compared to the XLR input, which has enough gain for a high-output microphone to be used with the Level control. Sensitivity of the 1/4" TRS jack is 0.54 volts for full output, and 0.12 volts for the XLR jack.

### LED (5)

Illuminates green when the power switch is On and power is present. It turns red when either of the power amps engages the DDT™ “soft limiting” circuitry.

### LEVEL (6)

Controls the gain or output level of the input signal. It is used to directly set the system output level for a given input channel input signal.

### CONTOUR (7)

The Contour switch provides a mild boost at the frequency extremes, so that low-level playback can be more pleasing. Do not use the Contour switch when playing sound at loud levels, as the boost is not needed then.



## THRU JACKS (8 & 9)

These jacks are intended for the use of linking multiple PVXp™12 enclosures in a line or to provide a feed to a powered subwoofer, or other electronics that needs to receive a full-range version of the input signal. The connectors available are a male XLR jack (8), and a 1/4" TRS phone jack (9).

## OPERATING INSTRUCTIONS



### CAUTIONS:

**The unit must be disconnected from the AC power source before any work is done on it. Refer all servicing to qualified service personnel.**

The back plate can become hot to the touch. Do not block or cover the fan or the exhaust louvers from ventilation. There must be a minimum of 4" of space behind the fan. Do not allow the airflow to become blocked by objects such as curtains or drapes, thermal building insulation, etc. It is recommended that the rear of the PVXp 12 not be placed in a closed space or a space that has no fresh, cool airflow.

Be sure to keep the microphone away from the front of the speaker after connecting it to the input, and while setting the microphone level, or very loud feedback will occur! Damage to the system is likely if this occurs!



**DO NOT connect the inputs of the PVXp 12 to the output of a power amplifier. The inputs are meant to be driven from a line-level strength signal.**

**DO NOT remove the protective metal grilles.**



**WARNING! The PVXp 12 is very efficient and powerful! This sound system can permanently damage hearing! Use extreme care when setting the overall maximum loudness!**

The apparent sound level of the PVXp 12 can be deceiving due to its clear, clean sound output. The lack of distortion or obvious distress can make the sound level seem much lower than it actually is. This system is capable of SPLs in excess of 127 dB at 1 M from the speaker!



### FLYING THE PVXP 12

IMPORTANT SAFETY INFORMATION FOR THE MOUNTING AND FLYING OF THE PEAVEY PVXp 12

**CAUTION: Before attempting to suspend this speaker, consult a certified structural engineer. Speaker can fall from improper suspension, resulting in serious injury and property damage. Other enclosures may NOT be suspended below one, nor should additional weight be suspended from one of these units. Use only the correct mating hardware. All associated rigging is the responsibility of others.**

Maximum enclosure angle from vertical hang is 30 degrees.

Always use a suitable safety chain or wire rope, attached to an unused group of fly points or to the cabinet as directed by a certified structural engineer, and firmly attached to a suitable structural member as indicated by a certified structural engineer.

The recommended range of torque for the mounting bolts is 3.5 to 4.0 foot-lbs. (4.75 to 5.42 N-m). **DO NOT OVERTIGHTEN!** If an insert spins free, it has been damaged, and the cabinet can not be safely flown from that set of inserts!

Never transport the cabinet while mounted on an array bracket or other mounting bracket, as this may unduly stress the mounting inserts.

The use of threadlocker (blue type/medium strength) on the mounting bolts is recommended, as are the appropriate lock washers, to ensure that the mounting hardware will not vibrate loose over time.

### GROUPING OF INSERT SETS

#### Group A

A set of two M10 inserts on the top, designed to hang the cabinet using the proper eyebolts.

#### Group B

A set of two M10 inserts on the bottom, designed to hang the cabinet using the proper eyebolts.



### Group C

A set of four M8 inserts on the top, designed to be used with the Peavey® Versamount™ 70+ mounting bracket.

### Group D

A set of four M8 inserts on the right side, designed to be used with the Peavey Versamount 70+ mounting bracket.

### Group E

A set of four M8 inserts on the bottom, designed to be used with the Peavey Versamount 70+ mounting bracket.

**For Group A and B, always use both inserts as a pair; NEVER use just one insert to fly a cabinet!**

**For Group C, D and E, Always use all four inserts of a given group as a set; NEVER use just one insert to fly a cabinet! The four insert groupings are meant to have all four inserts used at once within a group.**

**Group E should only be used with the Versamount 70+ oriented beneath the cabinet, and at an angle less than 30 degrees from vertical.**

## SPECIFICATIONS FOR INSERT MATING HARDWARE

Group A and Group B should use an M10 forged steel shoulder-type lifting eyebolt, which meets the requirements of DIN 580 or ASTM A489. They should only be used in pairs, and in conjunction with the rear most pair of M8 inserts on the same surface as a pull-back/aiming adjustment, using M8 eyebolts of a similar specification. The length of the threaded shank on the eyebolts should not exceed 3/4" (approx. 20 mm), so that it does not bottom-out in the insert. Thread pitch: 1.5 mm per thread.

Group C and D should use an M8, grade 8.8 or better, 1.25 mm per thread, metric bolt, that does not penetrate the cabinet beyond the cabinet surface more than 3/4" (approx. 20 mm). When using a Peavey Versamount 70+ mounting bracket and lock washer, the length of the bolt should not exceed 1.125" (approx. 30 mm).

Group E should use an M8, grade 8.8 or better, 1.25 mm per thread, metric bolt, that does not penetrate the cabinet beyond the cabinet surface more than 0.472" (12 mm). When using a Peavey Versamount 70+ mounting bracket and lock washer, the length of the bolt should not exceed 3/4" (approx. 20 mm).



### **WARNING! (note to structural engineer)**

**The thread insertion depth past the surface of the cabinet of the end of the mounting bolt should not be more than 0.787" (20 mm) for insert groups A, B, C and D, and not more than 0.472" (12 mm) for Group E.**

**If these thread insertion depths are exceeded, then the inserts may be damaged or unseated from the cabinet, severely compromising the mounting integrity of the cabinet!**

**For maximum mounting strength, safety and reliability, the bolt threads should engage at least 10 mm of depth for Group A and B, and at least 8 mm of depth for groups C, D and E.**

The PVXp™ 12 mounting insert groups C, D and E are designed to be used with the Peavey Versamount 70 Plus mounting bracket (00454470 black, 00454460 white), as well as the Impulse® 12" array bracket (00386920 black, 00386940 white). It can also be used with the Peavey Wall-Mount Speaker Stand (00922940 black, 00487390 white), which will fit into the built-in stand mount cup on the bottom of the cabinet.

## CONNECTING AC POWER TO THE PVXP 12

The PVXp 12 comes with a 6-foot IEC connection AC power cord. If you are using an extension cord or power strip with this powered speaker, make sure it is of good quality and of a sufficient current capacity to maintain safety and maximize the power output capability of the PVXp 12. For maximum undistorted output, do not connect any other device to the same extension cord that the PVXp 12 is connected to. Do not exceed the rated current capacity of the extension cord with the sum total of all units connected to it.

When first plugging in the AC cord, make sure the power switch is in the OFF position, and then turn it ON only once the power cord has been connected. Built-in muting will engage when the proper sequence of steps is taken.

## SPECIAL NOTE FOR PERMANENT INSTALLATION

When installing the PVXp 12, AC power runs will be used and a certified electrician should be consulted to be sure that all AC wiring complies with local codes and regulations. It is also advisable to use a cable clip properly affixed

to the cabinet to strain relief the IEC power cord connected to the amplifier module at (2) so the power cord cannot be pulled out or vibrate loose.

## USE OF THE PVXP™ 12 WITH A SUBWOOFER POLE TUNNEL

The built-in stand-mount cup allows use with the Peavey® SP® 118 Sub and the accessory pole that it is designed to use, Peavey part #00326530. The pole used is 51-3/4" long and has a nominal diameter of 1-3/8". Always be sure to place the subwoofer used in this manner on a flat, level and stable surface.

## USE OF THE PVXP 12 WITH A SPEAKER STAND

The PVXp 12 has a stand-mount cup molded-in so that the system can be stand mounted on a standard 1-3/8" (36mm) diameter stand pole. When using stands or poles, be sure to follow these precautions:

**Check the stand or pole specs to make sure that it can support the weight of the PVXp 12 (43 lbs./19.5 kg), and observe all safety precautions stated by the stand manufacturer, including the maximum height the stand is rated for.**

**Always place the stand on a flat, level and stable surface, and be sure to fully extend the stand legs as per the stand manufacturer's instructions.**

**Try to make sure that the stand legs are oriented for the least danger of tripping to those in the vicinity of the stand. Never block a doorway or hallway with the legs of a stand.**

**Try to route cables so that people will not trip over them, or tip the speaker over. Use of duct tape, cable channels or guards, or other appropriate tie-down/cover-up devices should be carefully considered and implemented.**

**When installing or de-installing the speaker on the stand, it is a good practice to have a helper if possible, as it can be hard to "thread the needle" and mate the stand cup to the stand pole while holding the PVXp 12 speaker system at arm's length. It is also helpful if someone holds the speaker stand and pole down while the PVXp 12 is removed from the stand pole. This prevents the PVXp 12 from pulling the pole up with it.**

**When using stands outdoors, never attach banners or flags to the stands or the PVXp 12 speaker system, strong winds may cause the speaker to blow over. If there is a possibility of windy conditions, then it may be prudent to consider weighting or locking down the stand legs to prevent the PVXp 12 speaker system from being blown over.**

## CONNECTING A SIGNAL TO THE PVXP 12

There are a variety of ways to input a signal to the PVXp 12.

The input (4) provides either a balanced mic- or line-level input, allowing the use of a 1/4" TRS (tip-ring-sleeve) type phone plug or a male XLR plug.

Do not connect cables to the jacks while the unit is ON and the Level knob is turned up! While a standard single-ended 1/4" phone plug-equipped cable will work well and the balanced input circuitry will provide some interference rejection, a balanced cable using either the balanced TRS 1/4" phone plug or the XLR plug will provide superior interference rejection and performance.

Sometimes, with difficult interference problems, it will be helpful to lift the shield ground ( Pin #1 of an XLR) of a balanced cable at the PVXp 12 end. Check any input changes carefully, always turning the Level control down before plugging and unplugging cables, or lifting the ground.

Use of high-quality, premium cables is recommended for the PVXp 12, as these usually have better shielding and materials and will provide greater long-term reliability. The best option is a shielded, balanced cable no longer than necessary to reach the PVXp 12. It is usually a good idea to leave some slack at the input to the PVXp 12 and also to tape the cables down or run them under a cable guard to avoid anyone tripping over them or pulling the PVXp 12 over when stand mounted.

## LEVEL CONTROL ADJUSTMENT

The PVXp 12 is equipped with a Level control (6) on the input to facilitate use in many different applications.

With the Level control adjusted fully clockwise, gain is at maximum and the input sensitivity is 0.54 V RMS for full-rated output with the 1/4" TRS jack, and 0.12 V RMS with the XLR portion of the jack. When driving the PVXp™ 12 from a mixer, it may be advantageous to reduce the input sensitivity by turning the Level control to the halfway point. The PVXp 12 will now more closely match a typical power amp.

If the mixing board indicates clipping of its output signals, then all of the PVXp 12 power capability is not being utilized cleanly. Clipping the signal before it gets to the PVXp 12 is not optimal. Reduce the mixer output level and turn up the Level control on the PVXp 12. The amplifiers in the PVXp 12 are equipped with DDT™, and the LED indicator will show when DDT has engaged. If the sound seems heavily compressed, check these indicators; if it is blinking RED more than occasionally, then the drive level from the mixer (or the Level control on the PVXp 12) needs to be reduced.

When first turning on the sound system, switch on all upstream electronics first, then the PVXp 12 with its Level control fully counterclockwise (all the way down). Begin checking levels with the mixer output level controls all the way down, and bring them up slowly with the PVXp 12 Level control set to the desired setting (one-third recommended to start).

It is not good practice to turn the Level control on the PVXp 12 all the way up and then try to control level only from the mixer; this approach would tend to pick up excess noise. The best practice would be to run a "hot" signal from the mixer down the cable to the PVXp 12, and then turn the PVXp 12 Level control up only as much as necessary to reach the full desired output. With this approach, it is necessary to verify the mixer output is not clipping.

## DISCONNECTING AC POWER TO THE PVXP 12

We recommend that the Power switch (3) be used to turn the unit off first, and then the AC power cord can be removed. This minimizes stress to the power amplifiers and the transducers from turn-off transients. The power switch has an arc suppression capacitor to help during turn-off, and tends to make a clean disconnect from the AC power, while the power cord IEC connector can make intermittent contact before finally becoming fully disconnected, e.g., as when wiggling the cord.

## TROUBLESHOOTING

### No Output at All

First, make sure the unit has AC power and is turned ON. Make sure the LED on the power amp module is illuminated.

If not, make certain the ON/OFF switch (3) is in the ON position and check the IEC power cord connection (2) by ensuring it is fully engaged and seated. Make certain the AC line cord is plugged into a working AC outlet. Finally, check the breaker (1). (See the Rear Panel: Breaker section, for safety instructions.)

Once assured your unit is getting AC power, check that the PVXp 12 is getting a signal. Temporarily disconnect the cable running to its inputs and connect it to some other device capable of reproducing the signal (i.e., a power amp and speaker). If this produces a signal, make sure that all Level controls being used have been turned up to a satisfactory level (one-third to halfway).

If the PVXp 12 has been subjected to direct sunlight or excessive heat, the built-in thermal protection may have been triggered. If so, turn off the PVXp 12 and let it cool for a sufficient amount of time.

If there is still no output, contact your authorized Peavey® dealer or the Peavey International Service Center.

### Hum or Buzz

If the PVXp 12 is producing a hum or buzz, this can be AC outlet related. Try plugging the PVXp 12 into a different AC outlet. Sometimes, if a different circuit (breaker) is used for the mixer and for the PVXp 12, it can cause hum problems. Unless it is not practical, it is best to use the same wall outlet (breaker) to supply power to both the mixer and the powered speaker.

Ensure that shielded cables have been used to route the signal to the PVXp 12's input. If speaker cables with 1/4" plugs are used as input cables instead of shielded cables, they will be prone to hum or buzz.

Hum may be ground loop related. It may be helpful to lift the shield ground (Pin #1) on a balanced cable at the PVXp 12 end. Check any input changes carefully by first turning down the Level control, before plugging and unplugging cables, or lifting the shield ground at the speaker end.

Check to make sure light dimmers are not on the same circuit as the PVXp™ 12, the mixer or any source devices. If light dimmers are used, then it may be necessary to turn them fully ON or fully OFF to eliminate or reduce hum. This is a typical AC wiring/light dimmer interference problem, not a design flaw of the PVXp 12.

The third wire (ground plug) on the AC plug should NEVER be removed or broken off, as this is a potential safety hazard.

### **Distorted or Fuzzy Sound**

First, ensure the mixer (signal source) is not clipping or being overdriven. Make sure the Level (6) control on the PVXp 12 has not been set too low. Check that the input plug is fully seated in the input jack on the rear panel of the PVXp 12. Ensure that a power amp has not been plugged into the input jack of the PVXp 12. If an extension cord is being used to provide the AC power to the unit, ensure that it is of sufficient current capacity and that it is not also being used to supply power to any other device.

The PVXp 12 has a built-in Contour EQ button to extend and smooth the natural response of the speakers in the system. When the Contour button is engaged, some Bass boost and HF EQ have been applied and the system then has a nominally balanced response for background music, so it should require little, if any, additional EQ. If excessive additional bass boost or HF boost have been added externally to the PVXp 12, it could cause premature overload at high SPL. Reduce the amount of any external (mixer, rack) EQ and see if that clears up the distortion.

Check to make sure that a line level signal is not being input through the XLR jack, this has 13 dB more gain than the 1 / 4" TRS jack, and could be overloading with high mixer output levels.

Finally, realize that even though the PVXp 12 is a powerful and high output unit, it does ultimately have limits, and it may need additional powered units (or a subwoofer) to provide enough sound output or coverage. In this case, try turning the mixer levels down a little to see if that clears things up. If, after checking all the things listed to check and anything else you can think of to check safely, and the system still exhibits problems, carefully note all conditions and check with your Peavey dealer for advice.

## **CARE AND MAINTENANCE**

Your PVXp 12 is a sturdy and durable product and will provide years of reliable use if properly cared for. Use common sense and read the safety warnings to avoid hazardous operating conditions.

The unit must be disconnected from the AC power source before any work is done on it. Refer all servicing to qualified service personnel.

### **Sunlight/Heat**

Avoid prolonged exposure to direct sunlight, as this may cause the unit to overheat and thermally shut off. Excessively hot operating conditions can also cause a thermal shutdown. Do not store in extremely hot or cold conditions or extremely high humidity. Always allow unit to come to room temperature before use.

### **Cleaning**

Never clean the PVXp 12 while plugged in or turned ON! When the unit has been fully disconnected from AC power sources, use a dry cloth to remove soil or other dirt. Never use strong solvents on the PVXp 12, as they could damage the cabinet. Do not allow ANY fluids to drip inside the PVXp 12.

### **Touchup**

For an overall finish enhancement and protective coating, use gloves to apply a plastic finish protector, such as Armor-All® protectant or a similar product, to the surface of the plastic cabinet only. Note that the cabinet will be slippery after these treatments; rub them down vigorously with a dry, lint-free cloth to minimize this.

### **Check for Secure Hardware**

After the first few months of use and periodically thereafter, check the hardware of the PVXp 12 for tightness, including the rear panel screws and the screws that hold the baffle and rear cabinet together. The unit is subject to a great deal of vibration, and this could cause them to loosen with use.

## ARCHITECTURAL AND ENGINEERING SPECIFICATIONS

The powered loudspeaker system shall have a frequency response from 60 Hz to 20 kHz. The peak SPL with inaudible distortion shall reach 127 dB with music as a source, when measured at a distance of 1M and driven to full output capacity. The system shall utilize a Peavey® Pro 12 12" heavy-duty woofer and a Peavey RX™ 14 1.4" titanium diaphragm dynamic compression driver. The nominal radiation pattern shall be 100° in the horizontal plane, and 50° in the vertical plane. Axis of the vertical main polar lobe is angled down 10 degrees, resulting in the angular pattern with respect to straight ahead being +15, -35 degrees.

The powered, bi-amplified loudspeaker system shall have an input channel consisting of a medium impedance input connector consisting of one combo female XLR and 1/4" TRS phone jack on the rear panel.

The input section shall have a Contour EQ system activated by a pushbutton that provides for boost at the low and high frequencies of about 5 dB relative to the midrange.

There shall be a group of Thru (output) connectors consisting of a male XLR jack, and a 1/4" TRS phone jack.

The system power amplifiers shall have an unfiltered frequency response of 20 Hz to 20 kHz which deviates no more than +0, -3 dB up to rated power, a damping factor greater than 100 @ 1 kHz into 8 ohms, hum and noise better than 90 dB below rated power, and THD and IMD of less than 0.5%.

The woofer amplifier shall be capable of 325W continuous before thermal pull-back to into an 8 ohm nominal load, and the tweeter amplifier shall be capable of 75W continuous output into a 8 ohm load, and both shall incorporate independent DDT™ compression.

The input signal shall be electronically divided into high frequencies and low frequencies by a staggered pole fourth order slope line-level crossover at 2.8 kHz. The low frequencies shall be processed to provide bass boost, subsonic filtering and overall response shaping, and the high frequencies shall be equalized for response-shaping.

The enclosure shall be constructed of injection-molded ABS with a UL flame rating, and reinforcing ribs internally. A handgrip shall be incorporated on each side near the woofer and towards the front, and on the right side of the cabinet.

A separate powder-coated metal grille shall be provided for horn and woofer protection. The cabinet shall incorporate a pole mount for speaker stand use, four tall sturdy rubber feet for floor standing use, and a group of four mounting point inserts on the top and bottom each, and on the right side, for flying use.

The outside dimensions shall be: 24.50" (62.2 cm) tall x 16.10" (40.9 cm) wide x 15.00" (38.1 cm) deep, and the weight shall be 43 lbs. Power requirements shall be: 370 Watts nominal, 100-120 VAC, 50/60 Hz Domestic and 220-240 VAC, 50/60 Hz (Export). The loudspeaker system shall be called a Peavey PVXp™ 12.

## GENERAL SPECIFICATIONS

**Frequency Range, 1 meter on-axis, swept-sine in 1/2 Space environment:** 51 Hz to 20 kHz

**Frequency Response, 1 meter on-axis, swept-sine in anechoic environment:** 60 Hz to 20 kHz (±3 dB)

**Usable Low Frequency limit (-10 dB point anechoic):** 55 Hz

**Nominal sensitivity (1W @1M, swept sine input in anechoic environment):** 97 dB (average)

**Maximum Sound Pressure Level (1 meter):** 127 dB SPL peak with music

**Radiation Angle measured at -6 dB point of polar response:** Nominal: 100 degrees horizontal X 50 degrees vertical (Axis of the vertical main polar lobe is angled down 10 degrees, resulting in the angular pattern with respect to straight ahead being +15, -35 degrees)

**Transducer Complement:** Heavy-duty 12" woofer with 2-3/8" voice coil & 50 oz. magnet, RX™14 1.4" titanium diaphragm dynamic compression driver

**Box Tuning Frequency:** 62 Hz

**Electroacoustic crossover frequency:** 2,800 Hz

**Crossover type:** Internal Electronic two-way crossover with driver EQ, level matching, bass boost and subsonic filtering.

**Crossover Slopes:** 24 dB/octave (4th order) low pass, 24dB/octave (fourth order) high pass, both with staggered poles and driver EQ.

**Input Connections:**

One combo female XLR and 1/4" phone jack providing balanced line-level operation from the 1/4" jack section, and high-output dynamic microphone operation from the XLR section.

**Output Connections:** One male XLR and one 1/4" phone jack. The Thru jacks are intended for the use of linking multiple PVXp™12 enclosures in a line or to provide a feed to a powered subwoofer, or other electronics that needs to receive a full range version of the input signal.

**Enclosure Materials & Finish:** Black ABS plastic with textured surface, black powder-coated perforated grille. Also available in white.

**Mounting provisions:** Unit has two sets of two M10 inserts, one pair on the top, and one pair on the bottom. Additional mounting points are a set of four M8 inserts on the top, and a set of four on the right side in the handle recess, and a set of four on the bottom, which use the Peavey Versamount 70+ mounting bracket. Four rubber feet provide vibration free floor or stage use, and a molded-in stand mounting cup is on the bottom.

**Dimensions (H x W x D):**

Front: 24.50 in. x 16.10 in. x 15.00 in. 622 mm x 409 mm x 381 mm

Rear: 22.75 in. x 8.75 in. x 15.00 in. 578 mm x 222 mm x 381 mm

**Net Weight:** 43 lbs. (19.5 kg)

**ELECTRONICS AND AMPLIFIER SPECIFICATIONS:**

**Internal power amplifiers (@120 VAC line):**

Total of 800 watts peak available power  
Woofers - 650 watts peak available power  
Continuous Power\*: 325 watts @ less than 1% distortion  
Tweeter - 150 watts peak available power  
Continuous Power: 75 watts @ less than 1% distortion.

\* Before thermal pull-back activates.

**Electronic Input Impedance (Nominal):**

Line: 2.2 k ohms balanced (1/4"), 10 k ohms unbalanced 1/4"  
Mic: 2.2 k ohms balanced (XLR) No phantom power available.

**Input Sensitivity for Full Output (Level full CW):** 1/4" TRS Phone jack – 0.54 V RMS, XLR jack – 0.12 V RMS

**Infrasonic filter protection:** 36 dB/octave roll-off

**Nominal Amplifier Frequency Response:** +0, -3 dB from 20 Hz to 20 kHz

**Hum and Noise:** Greater than 90 dB below rated power

**DDT™ Dynamic Range:** Greater than 21 dB

**THD and IM:** Typically less than 0.5 %

**Damping Factor:** Greater than 100 @ 1000 Hz, 8 Ohms

**Power requirements of Peavey PVXp 12 System:** Nominal 370 Watts, 100-120 VAC 50-60 Hz

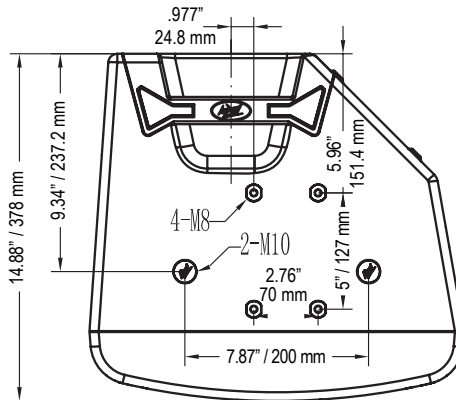
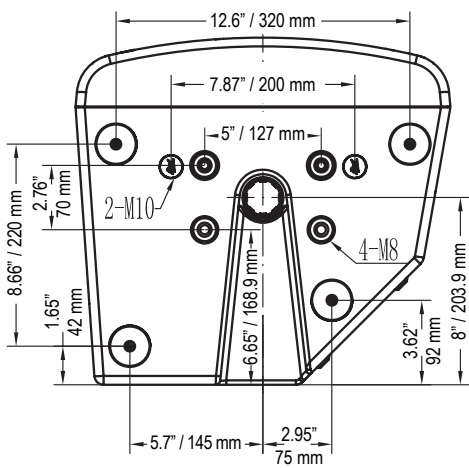
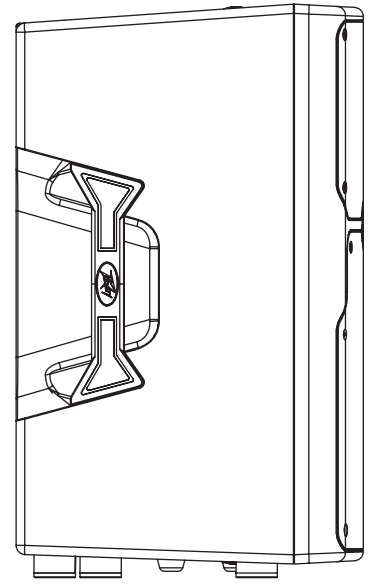
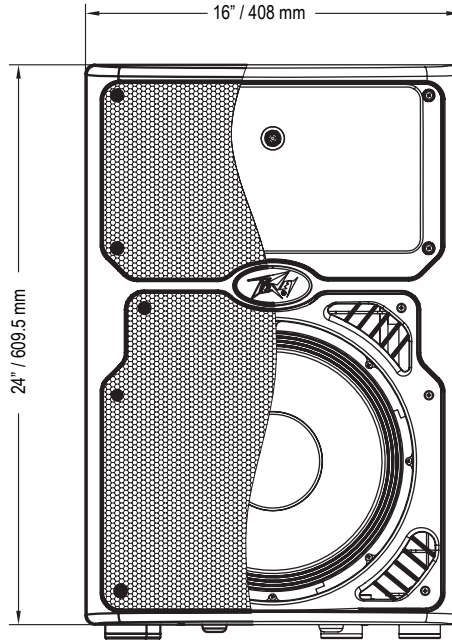
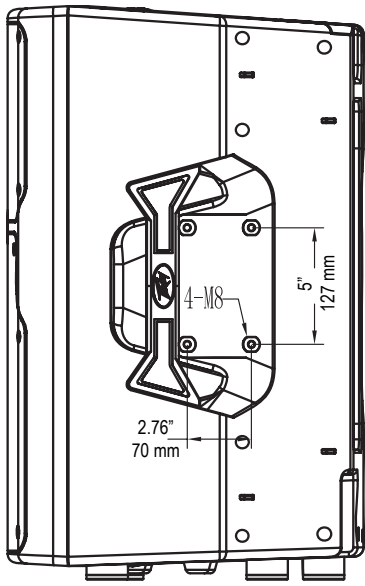

*Features and specifications are subject to change without notice.*

Peavey Electronics Corporation • 5022 Hartley Peavey Drive • Meridian • MS • 39305  
 (601) 483-5365 • FAX (601) 486-1278 • www.peavey.com • ©2012 Printed in the U.S.A. EX000155

## PVXp™ 12

Gracias por haber adquirido el Peavey® PVXp™12 eléctrico. El PVXp 12 presenta una sección ultra fiable y con potencia de dos vías que proporciona un total de 800 vatios de potencia máxima disponible con compresión DDT™. Este potente amplificador eléctrico incluye un woofer resistente de 12 pulgadas con bobina de voz 2-3/8" y un imán de 50 oz; y un controlador de compresión RX14™ con un diafragma de titanio de 1,4" sobre una bocina asimétrica de diseño vertical 50 grados x 100 grados horizontal. El PVXp ofrece una entrada equilibrada por medio de una clavija de combinación que acepta una entrada equilibrada TRS 1/4" y una entrada equilibrada XLR. Hay dos salidas equilibradas, una XLR macho y una TRS de 1/4". Cuenta con un control de nivel ajustable y una combinación de indicador LED que se ilumina al encender la unidad y cuando se activa el circuito DDT de "limitación suave", y un interruptor Contour para potenciar altos y bajos.

### Características

- Unidad de refuerzo de sonido con potencia de dos vías
- Woofer exclusivo de alta resistencia de 12" con bobina de voz de 2 -3/8" e imán de bobina de 50 oz.
- Unidad de compresión con diafragma de titanio RX14™ de 1.4"
- Amplificadores ultra fiables con refrigeración por ventilador y protección DDT™
- Potencia máxima disponible de 800 W
- Interruptor Contour para el potenciamiento de altos y bajos
- Tecnología patentada Quadratic Throat Waveguide™, cobertura de 100 x 50 grados
- Difusor asimétrico que dirige el sonido hacia abajo 10º hacia la audiencia, no sobre sus cabezas.
- La entrada se realiza por medio de un conector combinado XLR y una clavija telefónica TRS de 1/4" con entrada equilibrada
- La salida se realiza por medio de una XLR y una clavija telefónica TRS de 1/4"
- Carcasa moldeada por inyección, con forma de trapecio, de plástico resistente
- Sección con ángulo extra en el lateral derecho para su utilización en suelo o monitor
- Parrilla de acero perforado de alta resistencia de cobertura completa con acabado de pintura con polvo
- Ensamblaje de poste para postes de diámetro 1-3/8"
- Insertos de punto volador en el lateral izquierdo, en la parte superior y en la parte inferior.

### DESCRIPCIÓN

El PVXp 12 es un sistema de refuerzo de sonido de dos vías basado en un woofer profesional y de alta resistencia de 12" y un controlador de compresión dinámico con diafragma de titanio RX14 instalado en un Waveguide de garganta cuadrática de cobertura de 100 x 50 grados. Su diseño fino y moderno, junto con su excelente rendimiento, componen un paquete excelente. La carcasa ligera aunque rugosa de plástico moldeado por inyección con base incorporada facilita su transporte para conciertos o sonido P.A. El gabinete en forma de trapecio tiene resacas para facilitar su transporte y añade una sección angular en 45 grados en el lado derecho, que permite su uso como monitor de suelo. Cinco conjuntos de puntos de instalación, dos en la parte superior, dos en la parte inferior y uno en un lateral, con un total de 16 insertos para el gabinete, proporcionan la mayor flexibilidad para su instalación. Una parrilla de acero perforado recubierto de pintura con polvo negro en toda su longitud ofrece protección a la unidad y un aspecto profesional.

El resistente woofer de 12" tiene un bobina de voz de 2-3/8" de diámetro y un imán de 50 pulgadas para proporcionar un sonido grave excepcional a 200 W. El tweeter del controlador de compresión del RX14 está acoplado a una Guía de onda de directividad constante Quadratic Throat (Patente de los EE. UU. N.º 6.059.069) que provee una distorsión baja, una respuesta pareja y suave y una buena dispersión de alta frecuencia. Estos difusores tienen una respuesta polar vertical asimétrica, que direccionan el lóbulo de energía hacia abajo a 10º, hacia la audiencia, en vez de por sobre su cabeza. El patrón polar vertical es de + 15 grados, - 35 grados. Esto ayuda a reducir las reflexiones en el techo para una mayor calidad y ganancia antes de retroalimentación.

Los amplificadores eléctricos del sistema de altavoces del PVXp 12 que proporcionan la doble amplificación son unidades con refrigeración por ventilador, ultra fiables y de baja distorsión que proporcionan una potencia máxima de 800 W al sistema. Hay una potencia máxima de 650 W para el woofer y de 150 W para el tweeter. La fuente de alimentación para ambos amplificadores es un interruptor de bajo peso y alta eficiencia. Ambos amplificadores poseen compresión DDT™, que virtualmente elimina el clipping audible del amplificador de potencia. La refrigeración se proporciona por medio de un ventilador con bajo nivel de ruido para un funcionamiento fiable en condiciones de máximo esfuerzo.



La entrada se realiza por medio de un conector combinado XLR y una clavija telefónica TRS de 1/4" con entrada equilibrada a la electrónica del ecualizador/preamplificador, y un nivel de control. Una salida con un XLR y otra con un conector de clavija telefónica TRS de 1/4". Estas salidas permiten al usuario conectar sistemas adicionales de altavoces o alimentar la señal a un subwoofer conectado, etc. Se incluye en el panel de entrada una conexión para módulos de función opcionales como un receptor inalámbrico, una entrada de audio digital, un ecualizador de 10 bandas, etc.

El gabinete del sistema de altavoces del PVXp™12 tiene varios puntos flotantes de conexión, proporcionando una gran versatilidad en instalaciones permanentes. Hay un par de insertos M10 moldeados en la parte superior y otro par en la parte inferior, mientras que en la parte superior, en la parte inferior y en el receso del asa en la parte derecha hay cuatro insertos M8. Esto hace un total de 16 insertos de montaje. Todos los insertos tienen tornillería de sujeción en el interior del gabinete de plástico, proporcionando un modo más fiable y seguro de montar el gabinete.

## APLICACIONES

El Peavey PVXp 12 tiene una gran variedad de aplicaciones, como direcciones públicas, sistemas de llenado lateral, karaokes o reproducción musical.

Una fuente típica de señal para las entradas a nivel de línea del Peavey PVXp 12 sería una consola de mezcla de refuerzo de sonido (mezcladora) o la salida de un reproductor de CD, MP3 o similar. Se puede conectar un micrófono dinámico de alta resolución directamente por medio de la entrada de XLR.

## PANNEAU ARRIÈRE

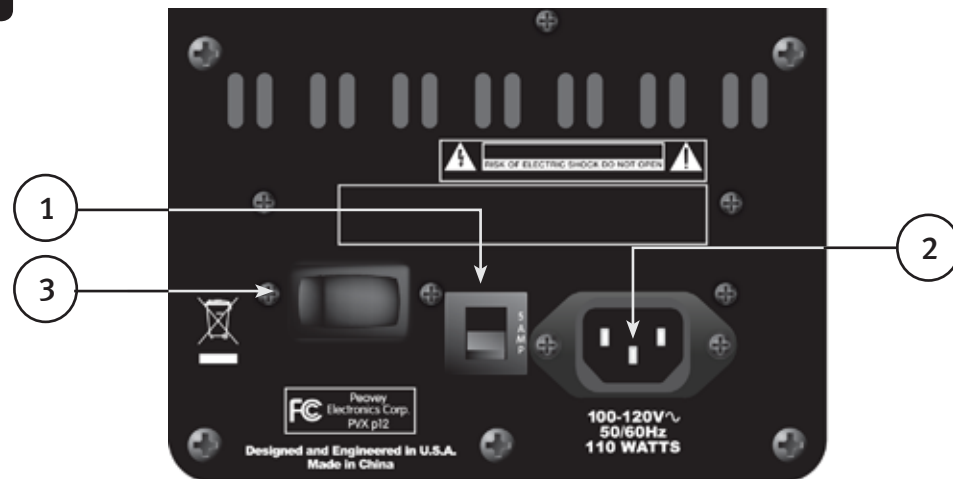

### DISYUNTOR (1)

La unidad es una línea de corriente CA protegida contra sobrecargas y condiciones de falla con un disyuntor de 5 amp. Este disyuntor no debe desconectarse a menos que haya una falla en el circuito del amplificador o una condición anormal de funcionamiento que ocasione un flujo excesivo de electricidad. Si el disyuntor se desconecta, coloque el interruptor de encendido (3) en APAGADO, espere un breve período para que se enfríe el disyuntor y luego reinicie el disyuntor.

Si el disyuntor se desconecta, el botón central saldrá aproximadamente 1/4" y se puede reiniciar presionando hacia arriba y adentro. En condiciones normales (no desconectado) el botón central está relativamente plano.

Si la unidad sigue activando el disyuntor, o lo activa inmediatamente tras haberlo reiniciado, no lo siga reiniciando, debe llevar el sistema a un centro de reparación Peavey Service Center para que lo reparen.

### CONEXIÓN DEL CABLE DE ALIMENTACIÓN IEC (2)

Este receptáculo es para el cable de línea IEC (provisto) que suministra energía CA a la unidad. Es muy importante que el usuario se asegure de que el PVXp 12 reciba un suministro CA adecuado. Podrá encontrar el voltaje adecuado para su PVXp 12 impreso al lado del cable de la línea IEC (potencia) en el panel posterior de la unidad.

Lea esta guía atentamente para asegurar su seguridad personal y la seguridad de sus equipos. Nunca retire la conexión a tierra en ningún equipo. Se incluye para su seguridad. Si el enchufe usado no cuenta con conexión a tierra, se debe usar un adaptador adecuado y el tercer cable se debe conectar a tierra correctamente. Para prevenir el riesgo de descarga eléctrica o incendio, siempre asegúrese de que la mezcladora y los demás equipos asociados tengan una conexión a tierra adecuada.



### INTERRUPTOR DE ENCENDIDO-APAGADO (3)

Este interruptor suministra energía CA al PVXp™12 cuando se coloca en la posición ENCENDIDO. La posición de ENCENDIDO queda con el lado izquierdo del interruptor presionado casi al nivel del panel posterior.

## PARTE SUPERIOR DEL PANEL TRASERO

### PANEL DE ACCESO PARA UN MÓDULO DE EXPANSIÓN OPCIONAL

Este panel SÓLO se extrae al instalar una de las variedades de los módulos de expansión opcional que estarán disponibles próximamente para el PVXp 12.

Estos módulos de expansión trabajarán o bien en conjunto con la entrada ya presente en el PVXp 12 o bien proporcionarán una función en línea para la entrada, como un ecualizador de 10 bandas, etc. Compruebe con su distribuidor Peavey® su disponibilidad y precio.

Si no instala un módulo de expansión opcional, no retire esta cubierta. Las instrucciones para la instalación de un módulo de expansión opcional se proporcionarán con cada módulo de expansión y serán específicas para ese módulo.

### ARRIBA - CONTROLES DE OPERACIÓN, ENTRADAS Y SALIDAS

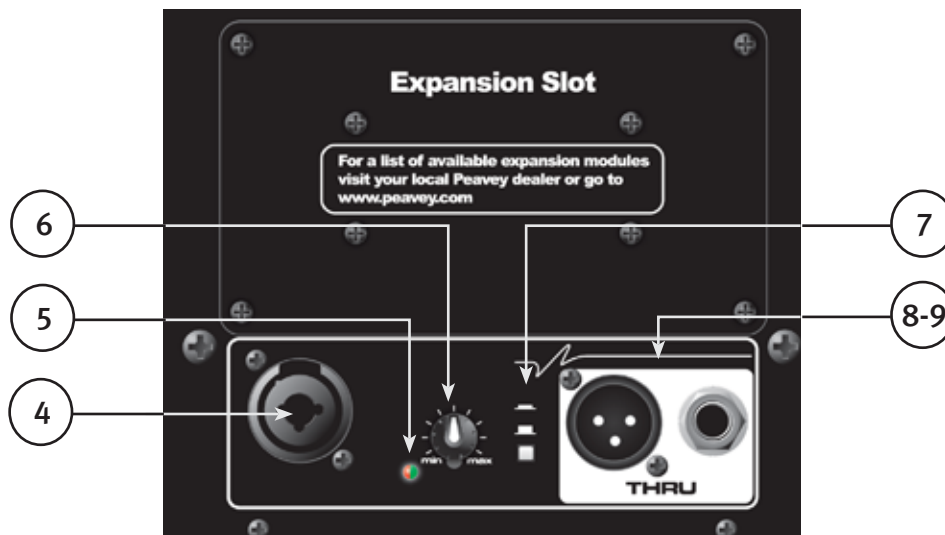

### ENTRADAS (4)

La entrada a nivel de línea es de tipo balanceada con impedancia media. El enchufe (2) es un conector combinado hembra XLR y un conector TRS 1/4”.

**¡NOTA ESPECIAL!** La entrada normal para la línea de nivel es la clavija TRS de 1/4”. Tiene ganancia reducida en comparación con la entrada XLR, que tiene ganancia suficiente como para utilizar un micrófono de alto rendimiento con el control de nivel. La sensibilidad de la clavija TRS de 1/4” es de 0,54 voltios para salida total y 0,12 voltios para la clavija XLR.

### LED (5)

Se ilumina en verde cuando el interruptor está ENCENDIDO y recibe alimentación. Se ilumina en rojo cuando cualquiera de los amplificadores compromete al circuito de “limitación suave” DDT™.

### NIVEL (6)

Controla la ganancia o el nivel de salida de la señal de entrada. Se usa para configurar directamente el nivel de salida del sistema para una señal de entrada dada.

### CONTOUR (7)

El interruptor Contour proporciona una potencia intermedia a extremos de frecuencia, de tal forma que la reproducción de bajo nivel puede ser más placentera. No use el interruptor Contour al reproducir sonido a niveles altos, ya que el incremento de potencia no es necesario en ese momento.



## CLAVIJAS THRU ( 8 Y 9 )

Estas clavijas están diseñadas para enlazar varios sistemas PVXp™12 en una línea o proporcionar una alimentación a un subwoofer eléctrico u otros sistemas electrónicos que necesiten recibir una versión de rango completo de la señal de entrada. Los Conectores disponibles son un conector macho XLR (8) y una clavija de teléfono TRS de 1/4" (9).

## INSTRUCCIONES DE OPERACIÓN



### PRECAUCIONES:

**La unidad se debe desconectar de la fuente de alimentación CA antes de realizar trabajos en ella. Derive las tareas de servicio a personal de servicio calificado.**

La placa trasera puede estar caliente al tacto. No bloquee ni cubra el ventilador ni las salidas de ventilación. Debe haber un espacio mínimo de 4" detrás del disipador de calor. No permita que el flujo de aire quede bloqueado por objetos tales como cortinas o tapizados, aislamiento térmico de construcción, etc. Se recomienda que la parte posterior del PVXp 12 no se coloque en un espacio cerrado o un espacio que no tenga un flujo de aire fresco o frío.

¡Asegúrese de mantener alejado el micrófono del frente del altavoz después de conmutar el interruptor de sensibilidad de micrófono/línea en la posición de entrada y al configurar el nivel del micrófono, o puede producirse una retroalimentación muy fuerte! ¡Es probable que en este caso se dañe el sistema!



**NO conecte las entradas del PVXp 12 a la salida de un amplificador de potencia. Las entradas están destinadas a ser accionadas desde una señal con intensidad a nivel de línea.**

**NO retire la parrilla de metal de protección.**



**¡ADVERTENCIA! ¡EL PVXp 12 es muy eficiente y potente! ¡Este sistema de sonido puede dañar la audición de forma permanente! ¡Use extrema precaución al ajustar el nivel máximo de sonido general!**

El nivel de sonido aparente del PVXp 12 puede ser engañoso debido a su salida de sonido claro y limpio. La falta de distorsión o deformación obvia puede hacer que el nivel de sonido parezca mucho menor que lo que es en realidad. ¡Este sistema tiene una capacidad de SPL superior a 127 dB a 1 metro del altavoz!



## MONTAJE Y COLOCACIÓN EN ALTURA DEL PVXP 12

INFORMACIÓN DE SEGURIDAD IMPORTANTE PARA EL MONTAJE Y COLOCACIÓN EN ALTURA DEL PEAVEY PVXp 12

**PRECAUCIÓN: Antes de intentar suspender este modelo de altavoz, consulte a un ingeniero estructural certificado. El altavoz puede caer debido a una suspensión incorrecta, resultando en lesiones serias y daños a los bienes. No se deben suspender otras unidades debajo de esta unidad, ni se debe suspender peso adicional de ninguna de estas unidades. Use solamente las herramientas adecuadas. Todos los aparejos asociados son responsabilidad del cliente.**

El ángulo máximo desde la suspensión vertical es de 30 grados.

Utilice siempre una cadena de seguridad o cuerda, acoplada a un grupo no utilizado de puntos volantes o al gabinete siguiendo las instrucciones de un ingeniero de estructuras cualificado, y acoplado con firmeza a una parte estructural válida como le notificará el ingeniero.

El intervalo recomendado de par de torsión para los pernos de instalación es de 3.5 a 4.0 pies-libras. (4.75 a 5.42 N-m). ¡NO AJUSTE EN EXCESO! ¡Si un inserto estuviese flojo o dañado no podrá suspender el gabinete con seguridad desde ese conjunto de insertos!

Nunca transporte el gabinete montado en un soporte matriz u otro soporte de instalación, puesto que someterá a una presión excesiva a los insertos de montaje.

Se recomienda la utilización de un adhesivo (tipo azul o de fuerza media) en los pernos de instalación, así como arandelas, para asegurar que la tornillería no se afloje ni vibre con el paso del tiempo.

## AGRUPACIÓN DE LOS CONJUNTOS DE INSERTOS

### Grupo A

Hay un conjunto de dos insertos M10 en la parte superior, diseñados para suspender el gabinete utilizando los cáncamos adecuados.

### Grupo B

Hay un conjunto de dos insertos M10 en la parte inferior, diseñados para suspender el gabinete utilizando los cáncamos adecuados.

### Grupo C

Se proporciona en la parte superior un conjunto de cuatro insertos M8, diseñados para ser utilizados con el soporte de instalación Peavey® Versamount™ 70+

### Grupo D

Se proporciona en el lateral derecho un conjunto de cuatro insertos M8, diseñados para ser utilizados con el soporte de instalación Peavey® Versamount™ 70+

### Grupo E

Se proporciona en la parte inferior un conjunto de cuatro insertos M8, diseñados para ser utilizados con el soporte de instalación Peavey® Versamount™ 70+

**Para los Grupos A y B, utilice siempre ambos insertos como pareja, NUNCA utilice un solo inserto para suspender un gabinete.**

**¡Siempre use cuatro insertos de un grupo dado como conjunto para los grupos C, D y E; NUNCA use un solo inserto para suspender un gabinete! Los grupos de insertos están diseñados para utilizarse en conjunto.**

**El Grupo E debería utilizarse solamente con el Versamount 70 + orientado tras la cabina, y a un ángulo inferior a 30 grados desde el vertical.**

### ESPECIFICACIONES PARA LA TORNILLERÍA DE LOS INSERTOS

El Grupo A y el Grupo B deberían utilizar un cáncamo tipo hombro de acero forjado M10, que cumpla los requisitos del DIN 580 o ASTM A489. Solamente deberían utilizarse en parejas y en conjunto con el par más trasero de insertos M8 sobre la misma superficie como ajuste de dirección/retroceso, utilizando cáncamos M8 con especificaciones similares. La longitud de la barra roscada en los cáncamos no debería superar los 3/4" (aproximadamente 20 mm), de modo que no sobresalga de la parte inferior del inserto. Profundidad de la rosca: 1.5 mm por rosca.

Los Grupos C y D deberían utilizar un perno métrico M8. Grado 8.8 o superior, de 1.25 mm por rosca, que no penetre en el gabinete más allá de la superficie del gabinete, nunca superando 3/4" (aproximadamente 20 mm.). Cuando utilice un soporte de instalación Peavey Versamount 70+ y una arandela de bloqueo, la longitud del perno no debería superar los 1.125" (aproximadamente 30 mm).

El grupo E deberían utilizar un perno métrico M8. Grado 8.8 o superior, de 1.25 mm por rosca, que no penetre en el gabinete más allá de la superficie del gabinete, nunca superando 0,472/4" (aproximadamente 12 mm.). Cuando utilice un soporte de instalación Peavey Versamount 70+ y una arandela de bloqueo, la longitud del perno no debería superar 3/4" (aproximadamente 20 mm).

### ¡ADVERTENCIA! (nota al ingeniero estructural)

**La profundidad de inserción de rosca del extremo del perno de instalación que pasa la superficie del gabinete no debería ser superior a 0.787" (20 mm) para los grupos de insertos A, B, C y D; y nunca más de 0.472" (12 mm) para el Grupo E.**

**¡Si se superan estas profundidades de inserción, los insertos podrían sufrir daños o quedar mal asentados, comprometiendo gravemente la integridad de la instalación del gabinete!**

**Para una fortaleza máxima de la instalación, mayor seguridad y fiabilidad, las roscas de los pernos deben encajar al menos 10 mm de profundidad para el grupo A y B y al menos 8 mm de profundidad para los grupos C, D y E.**

Los insertos de montaje del PVXp™ 12 del grupo C, D y E están destinados a utilizarse con el soporte de montaje Peavey® Versamount™ 70 Plus (00454470 negro, 00454460 blanco), así como el soporte con rayos Impulse® 12" (00386920 negro, 00386940 blanco). También se puede usar con el soporte de altavoz de montaje en pared Peavey® (00922940 negro, 00487390 blanco), que se inserta en el tapón de montaje para soporte en la parte inferior del gabinete.

### CONEXIÓN DE LA ALIMENTACIÓN CA AL PVXP 12

El PVXp 12 viene con un cable de conexión CA de conexión IEC de 6 pies. Si está utilizando un cable prolongador o regleta con este altavoz, asegúrese de que sea de buena calidad y que tenga la capacidad suficiente como para mantener la seguridad y maximizar el rendimiento del PVXp 12. Para conseguir un resultado sin distorsiones, no conecte ningún otro dispositivo al mismo prolongador al que está conectado el PVXp 12. No exceda la capacidad de la corriente nominal del cable de extensión con la suma total de todas las unidades conectadas al mismo.

Cuando enchufa por primera vez el cable de CA, asegúrese de que el interruptor de energía esté en la posición apagado, y luego enciéndalo una vez que ha conectado el cable de energía. El silenciamiento incorporado se activará cuando se tome la secuencia de pasos apropiada.

### NOTA ESPECIAL PARA LA INSTALACIÓN PERMANENTE

Al instalar el PVXp 12, se usarán conexiones de energía CA por lo que se debe consultar a un electricista certificado para



asegurarse de que todos los cables CA cumplan con los códigos y reglamentaciones locales. También se recomienda la utilización de un prensacables correctamente sujeto al gabinete para liberar presión sobre el cable de alimentación IEC conectado al módulo del amplificador (2) de modo que no se pueda tirar del cable ni se pueda aflojar debido a la vibración.

## USO DEL PVXP™ 12 CON UN TÚNEL DE POSTE DE SUBWOOFER

El soporte incorporado permite el uso con el Peavey® SP® 118 Sub y el poste accesorio diseñado para utilizar con el mismo, número de pieza Peavey 00326530. El poste utilizado mide 51-3/4" de largo y tiene un diámetro nominal de 1-3/8". Siempre asegúrese de colocar el subwoofer usado de esta forma en una superficie plana, nivelada y estable.

## USO DEL PVXP 12 CON UN SOPORTE DE ALTAVOZ

El PVXp 12 tiene una tapa para el montaje de soporte en la parte inferior de tal forma que el sistema se puede montar en un poste estándar de 1-3/8" (36 mm) de diámetro. Cuando se usan soportes o postes, asegúrese de observar estas precauciones:

**A. Verifique las especificaciones del soporte o poste para asegurarse de que puede soportar el peso del PVXp 12 (43 lbs. /19,5 kg), y observe todas las precauciones de seguridad indicadas por el fabricante del soporte, incluida la altura máxima del soporte.**

**Siempre coloque el soporte en una superficie plana, nivelada y estable y asegúrese de extender totalmente las patas del soporte según las instrucciones del fabricante.**

**Intente asegurarse de que las patas del soporte se orienten de tal forma de evitar el peligro de tropezar con ellas al acercarse al soporte. Nunca bloquee el paso con las patas del soporte.**

**Intente colocar los cables de tal forma que las personas no se tropiecen con ellos ni se caiga el altavoz. El uso de cinta para cables, canales o protecciones para cables u otro dispositivo apropiado para sujetar/cubrir los cables se deben considerar e implementar.**

**Al instalar o desinstalar el altavoz del soporte, se recomienda contar con la asistencia de otra persona, ya que puede ser difícil "encontrar el orificio" y hacer coincidir la tapa del soporte con el poste del soporte mientras se sostiene el sistema del altavoz PVXp 12 a la altura del brazo. También sería de ayuda que alguien sujetase el soporte del altavoz y el poste mientras se desmonta el PVXp 12 del poste de soporte. Esto evitará que el PVXp 12 saque el poste con él.**

**Al usar los soportes en el exterior, nunca coloque carteles ni banderas a los soportes o al sistema de altavoz PVXp 12, ya que los vientos fuertes pueden ocasionar la caída del altavoz. Si existe la posibilidad de condiciones ventosas, puede ser prudente considerar poner un contrapeso o bloquear las patas del soporte para impedir que el sistema de altavoz PVXp 12 caiga.**

## CONEXIÓN DE UNA SEÑAL AL PVXP 12

Existen diferentes formas de entrar una señal al PVXp 12.

La entrada (4) proporciona una entrada de nivel de línea o micro balanceada, permitiendo el uso de un conector de teléfono tipo TRS de 1/4" (tip-ring-sleeve) o un conector XLR macho.

¡No conecte los cables a los enchufes mientras la unidad está ENCENDIDA y el volumen es alto! Si bien un cable estándar de un extremo equipado con un enchufe de teléfono de 1/4" funcionará bien y los circuitos de entrada balanceada de las entradas proporcionarán un cierto rechazo a las interferencias, un cable balanceado que usa un enchufe de teléfono balanceado TRS de 1/4" o el enchufe XLR proporcionará un rechazo de interferencia y rendimiento superior.

En ocasiones, con difíciles problemas de interferencia, será útil levantar la tierra blindada (Conector #1 de un XLR) en un cable balanceado en el extremo del PVXp 12. Verifique con cuidado los cambios en la entrada, siempre bajando el volumen antes de enchufar y desenchufar cables o realizar cambios en la conexión a tierra.

Se recomienda el uso de cables de alta calidad para el PVXp 12, ya que usualmente tienen un mejor blindaje y los materiales proporcionarán una mayor confiabilidad a largo plazo. La mejor opción es utilizar un cable protegido y balanceado con el largo exacto para alcanzar el PVXp 12. Es buena idea dejar alguna holgura en la entrada al PVXp 12 o pegar los cables hacia abajo o introducirlos bajo una canaleta para que nadie tropiece con ellos o tire el PVXp 12 cuando está montado en un soporte.

## AJUSTE DEL CONTROL DE NIVEL

Le PVXp 12 est équipé d'une commande de niveau (6) sur l'entrée pour faciliter son utilisation dans nombre d'applications. Lorsque la commande de niveau est réglée à fond dans le sens horaire, le gain est maximum et la sensibilité d'entrée est de 0,54 V RMS pour la pleine sortie nominale avec la prise TRS (1/4") et de 0,12 V RMS avec la partie XLR de la prise. Lorsque l'enceinte PVXp 12 est animée à partir d'une console de mixage, il est préférable de réduire la sensibilité d'entrée



en tournant la commande de niveau en position intermédiaire. L'enceinte PVXp 12 est alors réglée pour répondre plus précisément à un amplificateur de puissance type.

Si la table de mixage indique une saturation de ses signaux de sortie, l'enceinte PVXp 12 n'est alors pas proprement utilisée à pleine puissance. La saturation du signal avant qu'il ne parvienne à l'enceinte n'est pas optimale. Réduire le niveau de sortie de la console de mixage et monter la commande de niveau de l'enceinte PVXp 12. L'amplificateur de l'enceinte PVXp 12 est équipé d'un système DDT™ et d'un voyant d'activité. Si le son paraît fortement comprimé, contrôler ces voyants indicateurs. S'il clignote en ROUGE par intermittence, le niveau de commande de la console de mixage (ou la commande de niveau de l'enceinte PVXp 12) doit être réduit.

Lors de la première mise en service de l'enceinte, mettre en fonction tous les circuits électroniques en amont en premier puis l'enceinte PVXp 12 avec sa commande de volume tournée à fond dans le sens inverse des aiguilles d'une montre (baissée à fond). Commencer par contrôler les niveaux avec les commandes de niveau de sortie de la console de mixage et les faire monter progressivement avec les commandes de niveau de l'enceinte PVXp 12 réglée sur la position voulue (un réglage d'un tiers est recommandé au démarrage).

Il n'est pas recommandé de régler à fond vers le haut la commande de niveau de l'enceinte PVXp 12 et d'essayer ensuite de contrôler le niveau uniquement à partir de la console de mixage, ce qui risque d'induire un bruit excessif. La meilleure solution consiste à exploiter un signal « à chaud » issu de la console de mixage et transmis dans le câble vers l'enceinte PVXp 12 puis à agir sur la commande de niveau de l'enceinte de manière à augmenter son niveau du strict nécessaire pour atteindre la pleine puissance voulue. Dans ce cas, il est nécessaire de vérifier que la sortie de la console de mixage ne sature pas.

## DESCONEXIÓN DE LA ALIMENTACIÓN CA AL PVXP 12

Recomendamos que el interruptor de encendido (3) se use para apagar la unidad primero y luego se podrá retirar el cable de energía CA. Esto minimiza la tensión de los amplificadores de potencia y los transductores de transiciones de apagado. El interruptor de energía posee un capacitor de supresión de arco para ayudar durante el apagado y tiende a realizar una desconexión limpia de la energía CA, mientras que el conector IEC del conector de alimentación puede hacer un contacto intermitente antes de desconectarse por completo, por ejemplo, cuando se mueve el cable.

## RESOLUCIÓN DE PROBLEMAS

### No hay salida

Primero asegúrese de que la unidad reciba corriente CA y esté ENCENDIDA. Asegúrese de que el LED en el módulo del amplificador esté iluminado.

De lo contrario, asegúrese de que el interruptor de ENCENDIDO/APAGADO (3) esté en la posición ENCENDIDO y verifique la conexión del cable de alimentación IEC (2) asegurando que esté totalmente conectado y asentado. Asegúrese de que el cable de la línea CA esté enchufado en una salida de CA que funcione. Finalmente, inspeccione el disyuntor (1). (Vea el panel posterior, sección disyuntor, para obtener instrucciones de seguridad).

Una vez que ha verificado que la unidad recibe energía CA, verifique que el PVXp 12 reciba señal. Temporalmente desconecte el cable que conduce a las entradas y conéctelo a otro dispositivo que pueda reproducir la señal (es decir, un amplificador de potencia y altavoz). Si esto produce una señal, asegúrese de que todos los controles de ganancia usados estén subidos a un nivel satisfactorio (un tercio a la mitad).

Si el PVXp 12 ha sido sometido a la luz directa del sol o calor excesivo, se puede haber disparado la protección térmica incorporada. En tal caso, apague el PVXp 12 y permita que se enfríe por un tiempo suficiente.

Si aún no hay salida, contacte a su distribuidor autorizado de Peavey® o al centro de servicio internacional de Peavey.

### Zumbido o silbido

Si el PVXp 12 produce un zumbido o silbido, puede estar relacionado con la salida de CA. Intente enchufar el PVXp 12 a una salida de CA diferente. En ocasiones, si se usa un circuito de energía CA (disyuntor) diferente para la mezcladora y el PVXp 12 puede ocasionar problemas de zumbidos. A menos que no sea práctico, es mejor usar el mismo enchufe de pared (disyuntor) para suministrar energía a la mezcladora y al altavoz eléctrico.

Asegúrese de que se usen cables blindados para conducir la señal a las entradas del PVXp 12. Si se usan cables de altavoz con enchufes de 1/4" como cables de entrada en lugar de cables blindados, tenderán a producir un zumbido o silbido.

El zumbido puede relacionarse con un bucle de la conexión a tierra. Puede servir de ayuda levantar la clavija de conexión a tierra protegida (Nº1) sobre un cable balanceado en el extremo del PVXp 12. Verifique con cuidado los cambios en la entrada, primero bajando el control del nivel antes de enchufar y desenchufar cables o realizar cambios en la conexión a tierra.

Inspeccione para asegurarse de que los difusores de luz no estén en el mismo circuito que el PVXp™ 12, la mezcladora o un dispositivo de origen. Si se usan difusores de luz, puede ser necesario ENCENDERLOS o APAGARLOS por completo para eliminar o reducir el zumbido. Este es un problema típico de interferencia del cable de CA/difusor de luz, no una falla de diseño del PVXp 12.

El tercer cable (enchufe a tierra) del enchufe de CA NUNCA se debe retirar ni quebrar, ya que representa un potencial daño de seguridad

### **Sonido distorsionado o confuso**

Primero asegúrese de que la mezcladora (fuente de señal) no esté en clipping ni funcione en exceso. Asegúrese de que el control de nivel (6) en el PVXp 12 no esté configurado demasiado bajo. Compruebe que el enchufe de entrada esté bien asentado sobre la entrada en el panel posterior del PVXp 12. Asegúrese de que no ha enchufado un amplificador a la clavija de entrada del PVXp 12. Si utiliza un cable prolongador para proporcionar alimentación a la unidad, asegúrese de que tenga la capacidad suficiente y de que no esté siendo utilizado para proporcionar alimentación a ningún otro dispositivo.

El PVXp 12 posee un EQ incorporado para extender y suavizar la respuesta natural de los altavoces en el sistema. Cuando se active el botón Contour, se han aplicado potenciamiento de bajos y el ecualizador HF de modo que el sistema tiene una respuesta balanceada para la música de fondo, por lo que puede ser necesario (aunque no siempre), regular el ecualizador. Si se agrega externamente un aumento de bajos o de HF adicional excesivo al PVXp 12, podría ocasionar la sobrecarga prematura a SPL alto. Reduzca la cantidad de EQ externa (mezcladora, rack) y compruebe si se soluciona la distorsión.

Asegúrese de que no se está introduciendo una señal de nivel de línea por medio de la clavija XLR, tiene 13 dB más de ganancia que la clavija TRS de 1/4" y podría sobrecargarse con los altos niveles de salida de la mezcladora.

Finalmente, tenga en cuenta que aunque el PVXp 12 es una potente unidad de salida alta, en definitiva tiene límites, y puede necesitar unidades eléctricas adicionales (o un subwoofer) para proporcionar una salida de sonido o cobertura suficiente. En este caso, intente reducir los niveles de la mezcladora para ver si se obtiene un mejor rendimiento. Si después de verificar todos los puntos mencionados y otros que puedan ser seguros, el sistema aún presenta un problema, anote todas las condiciones y consulte con su distribuidor de Peavey para obtener asistencia.

## **CUIDADO Y MANTENIMIENTO**

Su PVXp 12 es un producto resistente y duradero y proporcionará años de uso fiable si se cuida adecuadamente. Use el sentido común y lea las advertencias de seguridad para evitar condiciones peligrosas de operación.

La unidad se debe desconectar de la fuente de alimentación CA antes de realizar trabajos en ella. Derive las tareas de servicio a personal de servicio calificado.

### **Luz del sol/calor**

Evite la exposición prolongada a la luz directa del sol, ya que puede ocasionar el recalentamiento de la unidad, que sufrirá un apagado térmico. Condiciones de operación excesivamente calientes también pueden ocasionar un apagado térmico. No almacene en condiciones extremadamente calientes o frías ni con humedad extremadamente alta. Siempre permita que la unidad vuelva a la temperatura ambiente antes de usarla.

### **Limpieza**

¡Nunca limpie el PVXp 12 mientras está enchufado o ENCENDIDO! Cuando la unidad se ha desconectado totalmente de las fuentes de alimentación CA, use un paño seco para eliminar el polvo u otra suciedad. Nunca use solventes fuertes en el PVXp 12, ya que podrían dañar el gabinete. No permita que caiga NINGÚN fluido dentro del PVXp 12.

### **Retoque**

Para mejorar la terminación general y aplicar una capa de protección, use guantes para aplicar un protector plástico de terminación, como el protector Armor-All® o un producto similar en la superficie del gabinete plástico solamente. Observe que el gabinete quedará resbaloso después de estos tratamientos; frótelos con firmeza con un paño seco sin pelusas para minimizar esta condición.

### **Revise que la tornillería esté segura**

Después de los primeros meses de uso y periódicamente en el futuro, verifique los equipos del PVXp 12 para comprobar su impermeabilidad, incluidos los tornillos del panel posterior y los tornillos que sujetan el altavoz con el gabinete posterior. La unidad está sujeta a un elevado nivel de vibración, y esto podría ocasionar que se afloje con el uso.

## ESPECIFICACIONES DE ARQUITECTURA E INGENIERÍA

El sistema del altavoz eléctrico tendrá una respuesta de frecuencia de 60 Hz a 20 kHz. El SPL pico con distorsión inaudible alcanzará 127 dB con música como fuente, cuando se mide a una distancia de 1 M y accionado a la capacidad total de salida. El sistema debería utilizar un woofer de gran durabilidad Peavey® Pro 12 12" y un controlador de compresión dinámico de diafragma de titanio Peavey RX™ 14 1.4". La geometría de radiación nominal será de 100° en el plano horizontal y de 50° en el plano vertical. El eje del lóbulo polar principal vertical está angulado hacia abajo 10°, resultando en el patrón angular con respecto a la posición recta de +15, -35°

El sistema de altavoz eléctrico tendrá un conector de entrada de impedancia media formado por un enchufe combinado hembra XLR y un enchufe telefónico RTS de 1/4" en el panel posterior.

La sección de entrada deberá tener un sistema Contour EQ activado por un botón de pulsación para potenciar las frecuencias altas y bajas a un intervalo aproximado de 5 dB con respecto al rango medio.

Habrán un grupo de conectores de salida formado por una clavija XLR macho y una clavija de teléfono TRS de 1/4".

Los amplificadores de potencia del sistema tendrán una respuesta de frecuencia no filtrada de 20 Hz a 20 kHz que se desvía a no más de +0, -3 dB hasta la potencia nominal, un factor de amortiguación mayor a 100 a 1 kHz en 8 ohmios, zumbido y ruido mejor de 90 dB por debajo de la potencia nominal, y un THD e IMD inferior al 0,5%.

El amplificador del woofer soportará 325 W continuos antes del retroceso térmico a una carga nominal de 8 ohm, y el amplificador del tweeter soportará 75 W continuos de salida en una carga de 8 ohm, y ambos incorporarán compresión independiente DDT™.

La señal de entrada estará electrónicamente dividida en altas frecuencias y bajas frecuencias por un cruce a nivel de línea con pendiente de cuarto orden de poste inestable a 2,8 kHz. Las bajas frecuencias se procesarán para proporcionar aumento de bajos, filtrado subsónico y formado de respuesta general, y las altas frecuencias se ecualizarán para formado de respuestas.

La unidad estará construida con polipropileno moldeado por inyección con una clasificación UL contra llamas, y marcos internos de refuerzo. Se incorporará una manija a cada lado cerca del woofer y hacia el frente, así como en el lado derecho del gabinete. Se incluirá una parrilla de metal recubierta con pintura con polvo para la protección del woofer. El gabinete incorporará un montaje de poste para el uso del altavoz en un soporte, cuatro patas de goma resistentes para el uso en el piso y un grupo de cuatro insertos de punto de montaje en la parte superior, inferior y lado derecho para su suspensión.

Las dimensiones externas serán: 24,50" (62,2 cm) de alto x 16,10" (40,9 cm) de ancho x 15,00" (38,1 cm) de profundidad, y el peso será de 43 libras. Los requisitos de energía serán: 110 Watts nominal, 100-120 VCA, 50/60 Hz nacional y 220-240 VCA, 50/60 Hz (exportación). El sistema de altavoz se denominará Peavey PVXp™ 12.

### ESPECIFICACIONES GENERALES

**Respuesta de frecuencia, 1 metro sobre el eje, vibración sinusoidal en entorno anecoico:** 51 Hz a 20 kHz

**Respuesta de frecuencia, 1 metro sobre el eje, vibración sinusoidal en entorno anecoico:** 60 Hz a 20 kHz ( $\pm 3$  dB)

**Límite de baja frecuencia usable (de punto de -10dB anecoico):** 55 Hz

**Sensibilidad nominal (1W a 1 M, entrada de seno barrido en ambiente anecoico):** 97 dB (promedio)

**Nivel máximo de presión de sonido (1 metro):** 127 dB SPL máximo con música

**Ángulo de radiación medido en -6dB puntos de respuesta polar:** Nominal: 100 grados en posición horizontal, 50 grados en vertical (El eje del lóbulo polar principal vertical está angulado hacia abajo 10°, resultando en el patrón angular con respecto a la posición recta de +15, -35°)

**Complemento del transductor:** Woofer de alta resistencia de 15" con bobina de voz de 2 3/8" e imán de 50 oz. Unidad de compresión dinámica con diafragma de titanio RX™14 de 1,4"

**Frecuencia de ajuste:** 62 Hz

**Frecuencia de cruce electroacústico:** 2.800 Hz

**Tipo de cruce:** Cruce electrónico interno de dos vías con EQ de la unidad, equiparación de nivel, aumento de bajos y filtrado subsónico.

**Pendientes de cruce:** 24 dB/octava (cuarto orden) paso bajo, 24dB/octava (cuarto orden) paso alto, ambos con mástiles inestables y EQ de la unidad.

**Conexión de entrada:**

Un enchufe combinado XLR hembra/ enchufe telefónico de 1/4" que proporciona una operación balanceada, y funcionamiento de micrófono de alto rendimiento desde la sección XLR.



**Conexiones de salida:** Una clavija de teléfono de 1/4" y una clavija XLR macho. Las clavijas de salida está destinada a enlazar múltiples PVXp™12 en una línea o proporcionar una alimentación a un subwoofer eléctrico u otro componente eléctrico que necesite recibir una versión de rango completo de la señal de entrada.

**Materiales y terminación de gabinete:** Plástico ABS en negro con superficie con textura, recubrimiento en negro con rejilla perforada. También disponible en blanco.

**Disposiciones de montaje:** La unidad tiene dos conjuntos de insertos M10, un par en la parte superior y un par en la parte inferior. Los puntos de montaje adicionales son un conjunto de 4 insertos en la parte superior y cuatro en la parte derecha en el receso del asa y un conjunto de cuatro en la parte inferior, que utilizan el soporte de montaje Peavey Versamount 70+. Cuatro pies de goma permiten su uso en el suelo o escenario sin vibración, con una base de instalación en la parte superior.

**Dimensiones (Alto x Ancho x Profundidad):**

Frente: 24.50 plg. x 16.10 plg. x 15.00 plg.                      622 mm x 409 mm x 381 mm

Parte posterior: 22.75 plg. x 8.75 plg. x 15.00 plg.            578 mm x 222 mm x 381 mm

**Peso neto:** 43 lb. (19,5 kg)

## ESPECIFICACIONES DE LOS EQUIPOS ELECTRÓNICOS Y DEL AMPLIFICADOR:

**Amplificadores de potencia interna (en la línea de 120 VCA):**

800 watts de potencia pico disponible.

Woofer: 650 watts de potencia pico disponible.

Continuo: 325 watts con una distorsión inferior al 1%

Tweeter: 150 watts de potencia pico disponible.

Continuo: 75 watts con una distorsión inferior al 1%.

\* Antes de la activación del retroceso térmico.

**Impedancia electrónica de la entrada (Nominal):**

Línea: 2,2 k ohmios balanceada (XLR o 1/4"); 10 k ohmios no balanceada 1/4".

Mic: 2,2 k ohms balanceado (XLR) sin potencia phantom.

**Sensibilidad de entrada para salida completa (CW nivel completo):** Clavija de teléfono 1/4" TRS - 0.54 V RMS, clavija XLR - 0.12 V RMS

**Protección de filtro infrasónico:** 36 dB/reducción gradual de octava

**Respuesta de frecuencia de amplificador nominal:** +0, -3 dB de 20 Hz a 20 kHz

**Zumbido y ruido:** Mayor a 90 dB inferior a la potencia nominal

**Rango dinámico DDT:** Mayor a 21 dB

**THD e IM:** Típicamente inferior al 0,5%.

**Factor de amortiguación:** Mayor a 100 a 1000 Hz, 8 Ohmios

**Requisitos de energía del sistema Peavey PV®215D:** Nominal 110 watts, 220-240 VAC, 50 Hz

## PVXp™ 12

Nous vous remercions d'avoir acheté une enceinte active Peavey® PVXp™12. L'enceinte PVXp 12 présente une section de puissance à double amplification, très fiable qui délivre un total de 800 Watts crête de puissance effective avec une compression DDT™. Cette enceinte active présente également un haut-parleur de graves à haut rendement de 305 mm (12") avec une bobine acoustique de 60 mm (2-3/8"), un aimant de 50 oz et une chambre de compression RX14™ avec une membrane de 35 mm (1,4") en titane sur un pavillon acoustique asymétrique d'un diagramme de couverture de 100 degrés en horizontale x 50 degrés en verticale. L'enceinte PVXp 12 offre une entrée isolée à l'aide une prise combo qui accepte une entrée TRS isolée de 6,5 mm (1/4") aussi bien qu'une entrée XLR isolée. Deux sorties directes isolées sont disponibles par fiche mâle XLR et TRS de 6,5 mm (1/4"). Une commande de niveau réglable est présente ainsi qu'un voyant lumineux combiné qui s'allume lors de la mise sous tension ou quand le circuit DDT à "limitation progressive" s'active et un commutateur Contour d'amplification des fréquences basses et hautes.

### Caractéristiques

- Enceinte de renforcement sonore à double amplification, deux voies
- Haut-parleur de graves à haut rendement de 305 mm (12") avec bobine acoustique de 60 mm (2-3/8") et aimant de 50 oz.
- Chambre de compression RX14™ avec membrane en titane de 35 mm (1,4")
- Amplificateurs de puissance à refroidissement par ventilateur, très fiable avec protection DDT™
- Un total de 800 W crête de puissance effective
- Commutateur Contour d'amplification des basses et hautes fréquences
- Technologie brevetée Quadratic Throat Waveguide™, spectre de diffusion de 100 par 50
- Le pavillon acoustique asymétrique oriente le son de 10 degrés vers le bas, au niveau du public et non pas au-dessus de leurs têtes
- L'entrée dispose d'une fiche combo femelle XLR et d'une prise TRS de 6,5 mm (1/4") à entrée isolée
- La sortie directe dispose d'une prise de type téléphonique TRS de 6,5 mm (1/4") et XLR
- Caisson trapézoïdal à injection de plastique moulé, résistant
- La section tronquée sur le côté droit permet une utilisation comme moniteur au sol
- Grilles intégrales en acier perforé haute résistance avec finition par revêtement en poudre
- Support de montage intégré pour les montants de 28,5 mm (1-3/8") de diamètre
- Inserts d'accroche sur le sommet, le fond et le côté droit

### DESCRIPTION

L'enceinte PVXp 12 est un système de sonorisation actif à deux voies basé sur un haut-parleur de graves Pro de 305 mm (12") à haut rendement et une chambre de compression dynamique RX14 avec membrane en titane montée sur un pavillon Quadratic Throat Waveguide dont le spectre de diffusion est de 100 degrés sur 50 degrés. Son aspect moderne et élégant, associé à d'excellentes performances, offre un ensemble remarquable. L'enceinte d'un poids relativement léger et à injection de plastique est pourvu d'une coupelle de montage intégrée sur un socle facilitant sa mobilité pour une utilisation dans des applications d'animation musicale ou de sonorisation. Le caisson trapézoïdal possède trois poignées pour une mobilité aisée et une section importante à 45 degrés sur le côté droit permet une utilisation comme moniteur au sol. Cinq ensembles d'inserts d'accroche, deux au sommet, deux sur le fond et un sur le côté, soit un total de 16 inserts pour le caisson, fournissent une flexibilité absolue d'installation. Une grille en acier perforé noire avec finition par revêtement en poudre garantit la protection de la chambre de compression et confère un aspect professionnel à l'enceinte.

Le haut-parleur de graves de 305 mm (12") à haut rendement possède une bobine acoustique de 60 mm (2-3/8") et un aimant de 50 oz. pour une valeur de 200 watts continus de basses à couper le souffle. Le haut-parleur d'aigus à commande de compression RX14 est couplé à un guide d'onde à directivité constante Quadratic Throat, couvert par le brevet américain #6.059.069, possédant une réponse lisse et régulière, une faible distorsion et une bonne dispersion des hautes fréquences. Ce pavillon acoustique présente une réponse polaire verticale asymétrique, orientant le front d'onde vers le bas à 10° qui est ainsi dirigé vers le public au lieu de se disperser en hauteur. Le spectre de diffusion polaire verticale est de +15 degrés, -35 degrés. Elle contribue à éviter l'effet de réflexion du son par le plafond et à assurer une plus grande clarté et un gain optimal avant la rétroaction acoustique.

Les amplificateurs de l'enceinte active PVXp 12, responsable de la double amplification, présentent une faible distorsion, une très grande fiabilité et délivrent un total de 800 W crête de puissance effective. Ce sont 650 W crête de puissance effective pour le haut-parleur de graves et 150W crête de puissance effective pour le haut-parleur des aigus. L'alimentation électrique des deux amplificateurs est de type à commutation qui garantit un poids léger et une très grande efficacité. Les deux amplificateurs disposent de notre système de compression DDT™ qui élimine virtuellement la saturation d'amplification de puissance audible. Le refroidissement est garanti par un ventilateur à faible bruit pour un fonctionnement fiable dans des conditions difficiles.

L'entrée dispose d'une fiche combo femelle XLR et d'une prise TRS de 6,5 mm (1/4") à entrée isolée vers l'étage de préamplification / les composants électroniques de l'égalisation et une commande de niveau. Une sortie directe dispose de connecteur de type téléphonique TRS de 6,5 mm (1/4") et XLR. Ces sorties permettent à l'utilisateur de relier des enceintes supplémentaires, ou d'alimenter un signal pour un caisson d'extrêmes graves actif, etc. Une baie est prévue sur le panneau d'entrée pour recevoir des modules de fonction en option, tels qu'un récepteur sans fil, une entrée audio numérique ou un égaliseur 10 bandes, etc.

Le caisson de l'enceinte PVXp™12 possède de nombreux points d'accrochage d'une polyvalence exceptionnelle dans les installations permanentes. Une paire d'inserts M10 est soudée sur le sommet et sur le fond, alors qu'une série de quatre inserts M8 sont disponibles sur le sommet, sur le fond et sur le côté droit de l'encastrement de la poignée. C'est un total de 16 inserts de fixation en tout. Tous ces inserts ont des vis d'assemblage à l'intérieur du caisson plastique, offrant ainsi un mode sûr et plus fiable d'installation du caisson.

## APPLICATIONS

L'enceinte PVXp 15 de Peavey dispose d'un large champ d'application potentiel, notamment la sonorisation, la diffusion en public, la diffusion sur scène, le karaoké et l'animation musicale.

Une source de signal typique pour les entrées à niveau de ligne du Peavey PVXp 12 est une console de mixage de sonorisation (mélangeur) ou la sortie d'un lecteur de CD, d'un lecteur MP3 ou d'un dispositif similaire. Un microphone dynamique à haute sortie peut être connecté et utilisé également directement à l'entrée XLR.

## PANNEAU ARRIÈRE

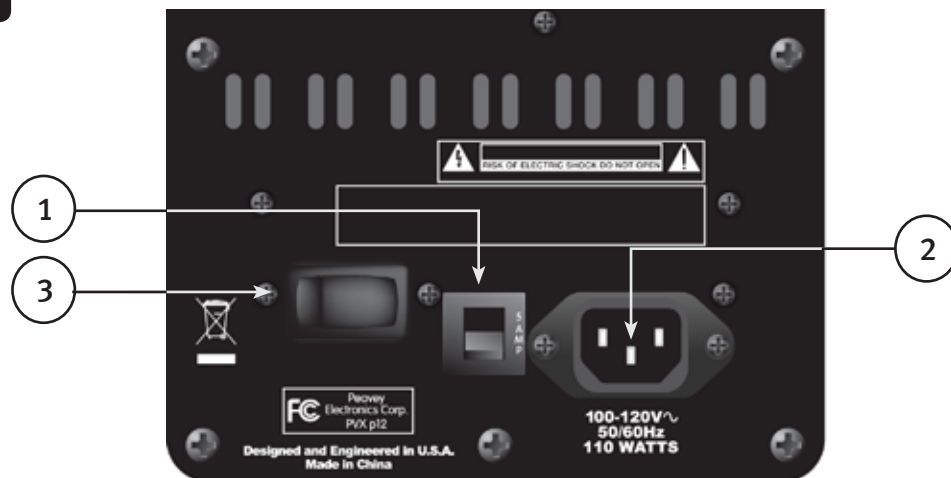

### COUPE CIRCUIT (1)

L'enceinte est protégée de l'alimentation secteur contre les surcharges et les conditions anormales par un coupe-circuit de 5 ampères. Le coupe-circuit ne doit se déclencher qu'en présence d'une anomalie dans le circuit des amplificateurs ou d'une condition de fonctionnement anormale induisant une circulation excessive de courant du secteur. En cas de déclenchement du coupe-circuit, positionner le commutateur d'alimentation (3) sur OFF (arrêt), attendre le refroidissement du coupe-circuit puis le réenclencher.

En cas de déclenchement du coupe-circuit, le bouton du centre est éjecté d'environ 6,5 mm (1/4") et peut être réenclenché en le poussant vers le haut et l'intérieur. Dans des conditions normales (sans déclenchement), le bouton du centre est relativement à plat.

Si l'enceinte continue de déclencher le coupe-circuit (disjoncteur) ou le déclenche immédiatement après avoir été réinitialisée, ne pas insister à le réinitialiser, le système doit être pris en main par un centre de service Peavey qualifié pour sa réparation.



### CONNEXION DU CORDON D'ALIMENTATION AUX NORMES CEI (2)

Cette prise est prévue pour le cordon d'alimentation aux normes CEI (fourni) en vue du raccordement de l'enceinte au secteur. Il est très important que l'utilisateur vérifie que l'amplificateur PVXp12 soit alimenté par la bonne valeur de tension de secteur. La tension d'alimentation de votre amplificateur PVXp 12 est indiquée sur l'étiquette à proximité de la prise CEI du cordon du panneau arrière de l'unité.



S'assurer d'observer les directives suivantes pour garantir les conditions de sécurité des personnes et de l'équipement. Veiller à ne jamais rompre la broche de terre sur l'équipement. Elle est présente pour votre sécurité. Si la prise utilisée ne possède pas de broche de mise à la terre, un adaptateur adéquat de mise à la terre doit être utilisé, de même, le troisième fil doit être correctement mis à la terre. Pour éviter tout risque de décharge électrique ou d'incendie, veiller impérativement à ce que la console de mixage et tous les autres équipements associés soient correctement mis à la terre.



### COMMUTATEUR MARCHE-ARRÊT (3)

Ce commutateur à bascule sert à mettre sous tension l'enceinte PVXp™12 lorsqu'il est amené à la position « ON ». La position ON est atteinte lorsque le côté gauche du commutateur est enfoncé ou de façon à presque affleurer le panneau arrière.

## PANNEAU ARRIÈRE SUPÉRIEUR

### PANNEAU D'ACCÈS POUR MODULE D'EXTENSION EN OPTION

Ce panneau doit être déposé UNIQUEMENT pour monter l'un des modules d'extension proposé en option pour l'enceinte PVXp 12.

Ces modules d'extension en option fonctionnent soit avec l'entrée déjà présente sur l'enceinte PVXp 12, soit fournissent une fonction d'entrée de ligne pour l'entrée, comme un égaliseur à 10 bandes, etc. Consultez votre vendeur Peavey® pour la disponibilité et le prix.

Si un tel module d'extension en option ne doit pas être utilisé, ne pas déposer ce panneau. Les instructions d'installation spécifiques sont fournies avec chaque module d'extension.

### PARTIE SUPÉRIEURE – COMMANDES, ENTRÉE ET SORTIES

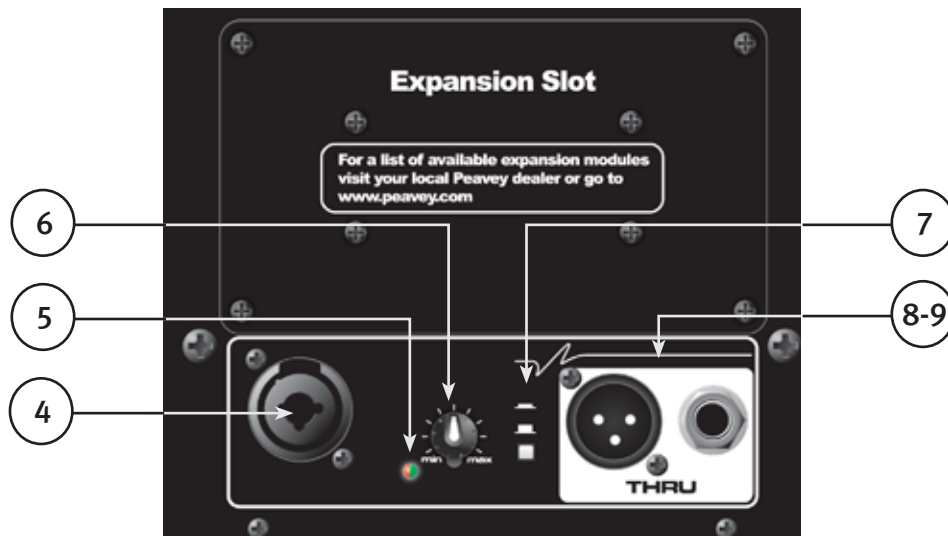

#### ENTREE (4)

L'entrée de niveau de ligne est du type isolé à moyenne impédance. La prise est du type à fiche combo femelle XLR et à connecteur TRS de 6,5 mm (1/4").

**REMARQUE SPÉCIALE!** L'entrée normale pour un niveau de ligne est la prise TRS de 6,5 mm (1/4"). Elle possède un gain réduit par rapport à l'entrée XLR, qui possède un gain suffisant pour un microphone à sortie élevée à utiliser avec la commande de niveau. La sensibilité de la prise TRS de 6,5 mm (1/4") est de 0,54 volts pour une sortie à pleine puissance et de 0,12 volt pour la prise XLR.

#### VOYANT LUMINEUX (5)

Il s'allume en vert quand l'enceinte est mise sous tension et l'alimentation est présente. Il devient rouge en cas d'activation du circuit DDT™ à "limitation progressive" de l'un des amplificateurs de puissance.

#### NIVEAU (6)

Il règle le niveau de sortie ou de gain du signal d'entrée. Il sert à définir directement le niveau de sortie de l'enceinte pour un signal d'entrée donné.

#### CONTOUR (7)

Le commutateur Contour permet d'amplifier légèrement les extrémités du spectre de façon à rendre plus harmonieuse la diffusion à bas niveau. Ne pas utiliser le commutateur Contour lors de la diffusion à niveau sonore élevé étant donné que l'amplification n'est alors pas nécessaire.



## PRISES DIRECTS (8 et 9)

Ces prises sont prévues pour raccorder plusieurs enceintes PVXp™12 en ligne ou pour alimenter un caisson de graves actif ou d'autres dispositifs électroniques nécessitant une réception du spectre complet du signal d'entrée. Les connecteurs disponibles sont de type à fiche XLR mâle (8) et de type téléphoniques TRS de 6,5 mm (1/4") (9).

## INSTRUCTIONS DE FONCTIONNEMENT



### PRÉCAUTIONS :

**L'enceinte doit être débranchée du secteur avant toute intervention. Confier toute opération d'entretien à du personnel qualifié.**

Éviter de toucher la plaque à l'arrière qui peut être chaude. Ne pas boucher ni couvrir le ventilateur ou les dissipateurs thermiques pour assurer une bonne ventilation. Un espace d'au moins 10 cm doit être prévu derrière le ventilateur. Veiller à ce qu'aucun objet tel qu'un rideau, une tenture ou un isolant thermique, etc, n'obstrue la circulation d'air. Il est recommandé de ne pas exposer l'arrière de l'enceinte PVXp 12 dans des endroits confinés ou dans des emplacements où il n'existe pas de circulation libre d'air.

Veiller à maintenir le microphone à l'écart de la face avant de l'enceinte après l'avoir branché à l'entrée et lors du réglage du niveau du microphone ou lorsqu'un retour de son extrêmement élevé se produit ! Dans ces conditions, l'enceinte peut s'endommager !



**NE PAS raccorder les entrées de l'enceinte PVXp 12 à la sortie d'un amplificateur de puissance. Les entrées sont destinées à être commandées par la force du signal du niveau de ligne.**



**NE PAS retirer les grilles de protection en métal.**

**AVERTISSEMENT! L'enceinte PVXp 12 est extrêmement efficace et puissante ! Elle peut entraîner des lésions auditives permanentes ! Procéder avec d'extrêmes précautions pour le réglage du volume maximal de sortie !**

Le niveau sonore effectif de l'enceinte PVXp 12 peut paraître décevant du fait de la clarté et de la netteté du son émis. L'absence de distorsion ou une dégradation manifeste du signal peut donner l'impression que le niveau du son est nettement plus bas qu'il l'est en réalité. Cette enceinte peut délivrer un niveau de pression acoustique dépassant 127 dB à 1 m du haut-parleur !



## SUSPENSION DU PVXP 12

IMPORTANTE MESURE DE SÉCURITÉ POUR LE MONTAGE ET LE LEVAGE DU PEAVEY PVXp 12

**ATTENTION : Avant de procéder à la suspension de l'enceinte, consulter un ingénieur structure certifié. L'enceinte risque de tomber si elle est mal suspendue et d'entraîner des blessures graves et des dommages matériels. D'autres enceintes NE doivent PAS être suspendues en dessous et aucun poids supplémentaire ne doit être suspendu à ces enceintes. Utiliser exclusivement le matériel de montage adéquat. Tous les équipements d'ancrage associés sont de la responsabilité des autres.**

L'angle maximal de l'enceinte pour la suspension verticale est de 30 degrés.

Utiliser toujours des chaînes de sécurité ou des câbles métalliques appropriés, ancrés à un groupe inutilisé de points de suspension ou du caisson comme préconisé par un ingénieur structure certifié et solidement fixés à un élément de structure comme spécifié par un ingénieur structure certifié.

Le couple de serrage préconisé pour les vis de fixation est de 3,5 à 4 livres-pied (de 4,75 à 5,42 Nm). **NE PAS SERRER EXAGÉRÉMENT LES VIS !** Si un insert est détaché, il est endommagé, le caisson ne peut plus être suspendu par ce jeu d'inserts !

Ne jamais transporter le caisson alors qu'il est monté sur un panneau de support ou d'autre dispositif de fixation, car des contraintes peuvent s'exercer sur les inserts de fixation.

L'utilisation d'un enduit de frein filet (type bleu/résistance moyenne) sur les vis d'assemblage est recommandée, comme sont également appropriées des rondelles, pour assurer que le matériel de montage ne vibre pas et se défait au fil du temps.

## GROUPES DE JEUX D'INSERTS

### Groupe A

Une série de deux inserts M10 sur le sommet, conçue pour accrocher le caisson en utilisant des anneaux de levage appropriés.

### Groupe B

Une série de deux inserts M10 sur le fond, conçue pour accrocher le caisson en utilisant des anneaux de levage appropriés.

### Groupe C

Une série de quatre inserts M8 sur le sommet, conçue pour l'utilisation avec le support de fixation Peavey® Versamount™ 70+.

### Groupe D

Une série de quatre inserts M8 sur le côté droit, conçue pour l'utilisation avec le support de fixation Peavey® Versamount™ 70+.

### Groupe E

Une série de quatre inserts M8 sur le fond, conçue pour l'utilisation avec le support de fixation Peavey® Versamount™ 70+.

**Pour les groupes A et B, veiller à toujours utiliser l'ensemble des deux inserts en une paire, NE JAMAIS utiliser qu'un seul insert pour suspendre un caisson !**

**Pour les groupes C, D et E, veiller à toujours utiliser l'ensemble des quatre inserts pour un groupe donné, NE JAMAIS utiliser qu'un seul insert pour suspendre un caisson ! Les quatre groupes d'insert sont censés avoir tous les quatre inserts utilisés à la fois au sein d'un groupe.**

**Le groupe E est à utiliser avec le Versamount 70+ dirigé sous le caisson, à un angle d'au moins 30° de la verticale.**

### SPÉCIFICATIONS POUR LE MATÉRIEL DE MONTAGE À INSERT

Les groupes A et B doivent utiliser des anneaux M10 de type à épaulement en acier forgé, qui satisfont aux exigences des normes DIN 850 ou ASTM A489. Ils doivent exclusivement être utilisés par paires et avec la paire d'inserts M8 la plus en arrière sur la même surface que le système de réglage d'orientation/retrait, en utilisant des anneaux M8 d'une caractéristique identique. La longueur de filetage des anneaux ne doit pas dépasser 20 mm (approx. 3/4"), afin de ne pas sortir par le bas de l'insert. Pas de filet : 1,5 mm.

Le groupe C et D doivent utiliser un insert M8, de catégorie 8.8 ou supérieure, avec un filet de 1,25 mm, à filetage métrique standard, qui n'entre pas dans le caisson au-delà de la surface de plus de 20 mm (approx. 3/4"). Lors de l'utilisation du support de fixation Peavey Versamount 70+ et de rondelles, la longueur de la vis ne doit pas dépasser 30 mm (approx 1,125").

Le groupe E doit utiliser un insert M8, de catégorie 8.8 ou supérieure, avec un filet de 1,25 mm, à filetage métrique standard, qui n'entre pas dans le caisson au-delà de la surface de plus de 12 mm (approx. 0,472"). Lors de l'utilisation du support de fixation Peavey Versamount 70+ et de rondelles, la longueur de la vis ne doit pas dépasser 20 mm (approx 3/4").

### AVERTISSEMENT! (Remarque à l'attention de l'ingénieur structure)

**La profondeur d'insertion de filet passée la surface du caisson de l'extrémité de la vis d'assemblage ne doit pas être de plus de 20 mm (0,787") pour les groupes A, B, C et D d'insert et de plus de 12 mm (0,472") pour le groupe E.**

**Si ces profondeurs d'insertion de filet sont dépassées, alors les inserts peuvent s'endommager ou se déloger du caisson, compromettant sévèrement l'intégrité de fixation du caisson!**

**Pour une force de montage maximale, sûre et fiable, les filets des vis doivent s'engager à au moins 10 mm de profondeur pour le groupe A et B et au moins 8 mm pour les groupes C, D et E.**

Les groupes C, D et E, d'inserts de fixation de l'enceinte PVXp™ 12 sont prévus pour être utilisés avec le support de montage Versamount 70 Plus de Peavey (00454470 noir, 00454460 blanc) ainsi qu'avec le support d'ancrage Impulse® de 305 mm ou 12" (00386920 noir, 00386940 blanc). Il est également possible d'utiliser le support mural pour enceintes Peavey 00922940 noir, 00487390 blanc) qui se monte dans la coupelle intégrée en bas du coffret.

### RACCORDER L'ENCEINTE PVXP 12 AU SECTEUR

L'enceinte PVXp 12 est livrée avec un cordon d'alimentation secteur aux normes CEI de 6 pieds (1,80 m environ) de long. Si une rallonge électrique ou une multiprise est utilisée, s'assurer qu'elle est de bonne qualité et d'une capacité suffisante en courant pour garantir la sécurité et ne pas compromettre la puissance délivrée par l'enceinte PVXp 12. Pour assurer une puissance de sortie maximale sans distorsion, ne pas raccorder d'autres appareils à la rallonge électrique utilisée pour l'enceinte PVXp 12. Ne pas dépasser la capacité nominale en courant de la rallonge avec l'ensemble des appareils qui y sont raccordés.

Avant de brancher le cordon d'alimentation secteur pour la première fois, s'assurer que l'interrupteur d'alimentation est sur la position « Off » (hors circuit) puis le positionner sur « ON » (en circuit) une fois que le cordon d'alimentation est branché. La fonction de sourdine intégrée s'enclenche lorsque l'ordre correct des opérations est suivi.

### REMARQUE SPÉCIALE POUR L'INSTALLATION PERMANENTE

Lors de l'installation de l'enceinte PVXp 12, celle-ci fonctionnera sur le secteur et un électricien certifié doit être consulté pour s'assurer que tout le câblage électrique est conforme aux codes et réglementations locales. Il est également conseillé d'utiliser un collier pour câbles à fixer au caisson de l'enceinte afin d'éviter les contraintes sur le cordon d'alimentation aux normes CEI qui est raccordé au module amplificateur au niveau de l'emplacement (2) de façon ce que le cordon ne soit pas soumis à une traction ou se débranche suite aux vibrations.



## UTILISATION DE L'ENCEINTE PVXP™12 AVEC UN MONTANT POUR CAISSON DE GRAVE

La coupelle support intégrée permet d'utiliser le caisson de grave Peavey® SP® 118 et le montant en option prévu à cet effet, pièce Peavey réf.00326530. Le montant présente une longueur de 51-3/4" (environ 131 cm) et un diamètre nominal de 1-3/8" (environ 36 mm). Veiller à toujours installer le caisson de grave utilisé de cette façon sur une surface plane, de niveau et stable.

## UTILISATION DE L'ENCEINTE PVXP 12 AVEC UN SOCLE

L'enceinte PVXp 12 est pourvue d'une coupelle support moulée de façon à pouvoir être posée sur un montant support standard de 1-3/8" (environ 36 mm) de diamètre. Lors de l'utilisation d'un socle ou d'un montant, observer les précautions suivantes :



**S'assurer que les caractéristiques du socle ou du montant leur permettent de résister au poids de l'enceinte PVXp (43 lbs./5 kg) et observer toutes les précautions de sécurité indiquées par le fabricant du socle, notamment la hauteur maximale pour laquelle il est conçu.**

**Veiller à toujours poser le socle sur une surface plane, de niveau et stable et s'assurer de déployer les pieds du socle conformément aux instructions du fabricant.**

**Essayer de s'assurer que les pieds du socle sont orientés de façon à ce qu'ils ne butent pas contre d'autres objets aux alentours. Ne jamais encombrer une ouverture de porte ou une entrée avec les pieds du socle.**

**Essayer d'acheminer les câbles de façon à éviter que des personnes ne trébuchent ou renversent l'enceinte. Utiliser du ruban pour gaines, des guides-câbles ou des protecteurs, ou d'autres dispositifs d'attache ou de couverture appropriés sont à envisager avec soin.**

**Lors du montage ou du démontage de l'enceinte sur le socle, se faire si possible aider par une autre personne lors des manœuvres afin de faire correspondre la coupelle support au montant tout en retenant l'enceinte PVXp 12 par les bras. Il est également conseillé qu'une personne retienne le socle et le montant en bas tandis que l'enceinte PVXp12 est dégagée du montant de façon à éviter de tirer ce dernier avec l'enceinte.**

**Lors de l'utilisation du socle en extérieur, ne jamais attacher de bannières ou de drapeaux au socle ou à l'enceinte PVXp 12 car par vents forts, l'enceinte risque d'être emportée. Si des conditions de fort vent sont annoncées, il peut être prudent de lester ou bloquer les pieds du socle pour éviter que l'enceinte PVXp 12 soit emportée.**

## CONNECTER UN SIGNAL À L'ENCEINTE PVXP 12

L'entrée d'un signal pour l'enceinte PVXp 12 peut s'effectuer de différentes manières.

L'entrée (4) fournit soit une entrée de microphone ou de niveau de ligne isolée, qui permet d'utiliser des cordons de type téléphonique TRS de 6,5 mm (pointe-anneau-manchon) ou d'un cordon XLR mâle.

Ne pas raccorder les câbles aux prises alors que l'enceinte est sous tension (ON) et le bouton de niveau est réglé en position haute ! Tandis qu'un câble de type téléphonique standard à embout unique de 6,5 mm (1/4") fonctionnera correctement et que les circuits d'entrée symétrique induiront un certain niveau de rejet des interférences, un câble symétrique utilisant soit la fiche TRS symétrique de 6,5 mm (1/4") soit la fiche XLR assurera un niveau supérieur de rejet des interférences et de performance.

Il peut parfois s'avérer utile en cas de problèmes d'interférence difficiles à résoudre de lever le blindage à la terre (Broche #1 d'une prise XLR) sur un câble symétrique côté enceinte PVXp 12. Vérifier avec précaution l'absence de variations dans l'entrée, en baissant toujours la commande de niveau avant de brancher et de débrancher les câbles ou de lever la mise à la terre.

Il est recommandé d'utiliser des câbles de première qualité pour l'enceinte PVXp 12, qui en principe disposent d'un meilleur blindage et sont réalisés dans des matériaux de meilleure qualité et qui pourront ainsi garantir la fiabilité à long terme. La meilleure solution consiste à utiliser un câble symétrique et blindé, d'une longueur suffisante, sans plus, pour atteindre l'enceinte PVXp 12. Il est en principe conseillé de laisser un certain débattement dans les câbles d'entrée de l'enceinte PVXp 12 et également de fixer avec du ruban adhésif les câbles pour les retenir ou de les faire passer dans un guide-câbles ou sous un protecteur pour éviter que des personnes ne viennent trébucher ou renverser l'enceinte PVXp 12 lorsqu'elle est montée sur un socle.

## REGLAGE DE LA COMMANDE DE NIVEAU

Le PVXp 12 est équipée d'une commande de niveau (6) sur l'entrée pour faciliter son utilisation dans nombre d'applications. Lorsque la commande de niveau est réglée à fond dans le sens horaire, le gain est maximum et la sensibilité d'entrée est de 0,54 V RMS pour la pleine sortie nominale avec la prise TRS (1/4") et de 0,12 V RMS avec la partie XLR de la prise. Lorsque l'enceinte PVXp 12 est animée à partir d'une console de mixage, il est préférable de réduire la sensibilité d'entrée en tournant la commande de niveau en position intermédiaire. L'enceinte PVXp 12 est alors réglée pour répondre plus précisément à un amplificateur de puissance type.

Si la table de mixage indique une saturation de ses signaux de sortie, l'enceinte PVXp 12 n'est alors pas proprement utilisée à pleine puissance. La saturation du signal avant qu'il ne parvienne à l'enceinte n'est pas optimale. Réduire le niveau de sortie de la console de mixage et monter la commande de niveau de l'enceinte PVXp 12. L'amplificateur de l'enceinte PVXp 12 est équipé d'un système DDT™ et d'un voyant d'activité. Si le son paraît fortement comprimé, contrôler ces voyants indicateurs. S'il clignote en ROUGE par intermittence, le niveau de commande de la console de mixage (ou la commande de niveau de l'enceinte PVXp 12) doit être réduit.

Lors de la première mise en service de l'enceinte, mettre en fonction tous les circuits électroniques en amont en premier puis l'enceinte PVXp 12 avec sa commande de volume tournée à fond dans le sens inverse des aiguilles d'une montre (baissée à fond). Commencer par contrôler les niveaux avec les commandes de niveau de sortie de la console de mixage et les faire monter progressivement avec la commandes de niveau de l'enceinte PVXp 12 réglée sur la position voulue (un réglage d'un tiers est recommandé au démarrage).

Il n'est pas recommandé de régler à fond vers le haut la commande de niveau de l'enceinte PVXp 12 et d'essayer ensuite de contrôler le niveau uniquement à partir de la console de mixage, ce qui risque d'induire un bruit excessif. La meilleure solution consiste à exploiter un signal « à chaud » issu de la console de mixage et transmis dans le câble vers l'enceinte PVXp 12 puis à agir sur la commande de niveau de l'enceinte de manière à augmenter son niveau du strict nécessaire pour atteindre la pleine puissance voulue. Dans ce cas, il est nécessaire de vérifier que la sortie de la console de mixage ne sature pas.

## DÉCONNECTER L'ALIMENTATION SECTEUR DE L'ENCEINTE PVXP 12

Nous recommandons de mettre hors circuit au préalable l'interrupteur d'alimentation (3) avant de débrancher le cordon du secteur. Cela permet de limiter les contraintes sur les amplificateurs de puissance et de protéger les transducteurs contre les courants transitoires de la mise à l'arrêt. L'interrupteur d'alimentation comporte un condensateur de suppression de l'arc électrique en tant que dispositif d'aide pour la mise à l'arrêt et contribue à assurer une déconnexion propre et nette du secteur, alors que le connecteur aux normes CEI du cordon d'alimentation peut conserver un contact intermittent avant la déconnexion complète, notamment lorsque le cordon est tortillé.

## DÉPANNAGE

### Aucune sortie

S'assurer en premier lieu que l'enceinte est alimentée par le secteur et mise sous tension. Vérifier que le voyant lumineux du module de l'amplificateur de puissance est allumé.

Si ce n'est pas le cas, s'assurer que le commutateur d'alimentation (3) est en position « ON » et vérifier la connexion du cordon d'alimentation aux normes CEI (2) pour s'assurer qu'elle est enfichée à fond. S'assurer que le cordon d'alimentation secteur est branché à une prise de courant qui fonctionne. Vérifier en dernier le disjoncteur (1). (Voir le panneau arrière : section consacrée au disjoncteur pour les instructions de sécurité).

Après s'être assuré que l'enceinte PVXp 12 est alimentée par le secteur, vérifier qu'elle reçoit un signal. Débrancher provisoirement le câblage raccordé aux entrées et le raccorder à un autre appareil pouvant reproduire le signal (par exemple, un amplificateur de puissance et un haut-parleur). Si cet équipement génère un signal, s'assurer que toutes les commandes de niveau utilisées ont été réglées au niveau satisfaisant (réglage entre tiers et moitié).

Si l'enceinte PVXp 12 a été exposée à la lumière directe du soleil ou à une chaleur excessive, la protection thermique intégrée peut s'être déclenchée. Dans ce cas, mettre l'enceinte PVXp 12 hors tension et la laisser refroidir pendant un laps de temps suffisant.

Si aucune sortie n'est alors constatée, contacter un revendeur Peavey® agréé ou le centre de service international Peavey.

### Bourdonnement ou ronflement

Si l'enceinte PVXp 12 émet un bourdonnement ou un ronflement, cela peut provenir de la tension secteur. Essayer de brancher l'enceinte à une autre prise de courant. Si un circuit (disjoncteur) différent est utilisé pour la console de mixage et l'enceinte PVXp 12, il peut dans certain cas entraîner des problèmes de ronflement. À moins que cette solution s'avère impossible, il est conseillé d'utiliser la même prise de courant (disjoncteur) pour alimenter la console de mixage et l'enceinte active.

Vérifier que des câbles blindés ont été utilisés pour amener le signal vers l'entrée de l'enceinte PVXp 12. Si des câbles pour enceintes avec fiches de 1/4" sont utilisés comme entrée au lieu de câbles blindés, ils peuvent être source d'un ronflement ou de bourdonnement.

Le ronflement peut être lié à la boucle de mise à la terre. Il peut parfois s'avérer utile de lever le blindage à la terre (Broche #1) sur un câble symétrique côté enceinte PVXp 12. Vérifier avec précaution l'absence de variations dans l'entrée, en baissant au préalable la commande de niveau avant de brancher et de débrancher les câbles ou de lever la mise à la terre côté enceinte.



S'assurer que des variateurs d'éclairage ne partagent pas le même circuit que l'enceinte PVXp™ 12, la console de mixage ou tout autre appareil constituant la source du signal. Si des variateurs d'éclairage sont utilisés, il peut être nécessaire de les actionner à fond ou de les couper complètement pour supprimer ou réduire le ronflement. Il s'agit d'un problème d'interférence classique lié au câblage d'alimentation à partir du secteur ou à un variateur d'éclairage et non pas à un défaut de conception de l'enceinte PVXp 12.

Le 3<sup>ème</sup> fil (mise à la terre) de la fiche secteur ne doit JAMAIS être débranché ou rompu, vous risquez de compromettre la sécurité.

### **Son déformé ou flou**

S'assurer en premier lieu que la console de mixage (source du signal) n'est pas saturée ou surchargée. S'assurer que la commande de niveau (6) de l'enceinte PVXp 12 n'a pas été réglée à un niveau trop bas. Vérifier que les fiches des câbles d'entrée sont insérées à fond dans la prise d'entrée sur le panneau arrière de l'enceinte PVXp 12. S'assurer qu'un amplificateur de puissance n'a été pas raccordé à la prise d'entrée de l'enceinte PVXp 12. Si une rallonge est utilisée pour l'alimentation secteur, s'assurer qu'elle est dotée d'une capacité suffisante en courant et qu'elle ne sert également pas à alimenter un autre appareil.

L'enceinte PVXp12 est équipée d'un bouton d'égalisation Contour intégré pour optimiser et lisser la réponse naturelle des haut-parleurs. Quand le bouton Contour est enfoncé, une certaine amplification des basses et une égalisation des hautes fréquences sont appliquées. L'enceinte présente une réponse nominale symétrique pour la musique de fond et par conséquent, elle requiert une faible égalisation en plus, si nécessaire. Si une amplification excessive des graves ou des hautes fréquences a été ajoutée en externe à l'enceinte PVXp 12, cela peut entraîner une surcharge prématurée à haut niveau de pression acoustique. Réduire le niveau d'intervention sur le spectre des fréquences en externe (console de mixage, table) et vérifier si cela a pour effet d'éliminer la distorsion.

Vérifiez qu'un signal de niveau de ligne ne soit pas transmis à la prise XLR, qui possède 13 dB en plus de gain que la prise TRS de 6,5 mm (1/4") et qui pourraient être surchargé avec les niveaux élevés de sortie de console de mixage.

Enfin, prendre conscience que bien que l'enceinte PVXp 12 soit à la fois puissante et à haut rendement, elle est en fin de compte soumise à des limites et peut nécessiter le recours à des enceintes actives supplémentaires (ou à un caisson de grave) pour assurer un niveau de puissance ou de couverture suffisant. Dans ce cas, essayer d'abaisser légèrement le niveau de la console de mixage pour voir si cela permet de résoudre les problèmes. Si après avoir vérifié tous les points énumérés précédemment et tous les points pouvant être contrôlés en toute sécurité, l'enceinte présente encore des problèmes, noter avec soin toutes les conditions de survenue des anomalies et s'adresser à un revendeur Peavey pour obtenir des conseils.

## **ENTRETIEN ET MAINTENANCE**

L'enceinte PVXp 12 est un équipement robuste, résistant et fiable, prévue pour durer de nombreuses années si son entretien est correctement assuré. Faire preuve de bon sens et observer les consignes de sécurité pour prévenir tout risque d'utilisation.

L'enceinte doit être débranchée du secteur avant toute intervention. Confier toute opération d'entretien à du personnel qualifié.

### **Lumière du soleil/ chaleur**

Éviter l'exposition prolongée à la lumière directe du soleil qui peut entraîner une surchauffe de l'enceinte et son arrêt par disjonction thermique. Des conditions de chaleur excessives peuvent également entraîner un arrêt par disjonction thermique. Ne pas entreposer l'enceinte dans des conditions extrêmement froides ou chaudes ou dans un lieu extrêmement humide. Veiller à toujours permettre à l'enceinte d'atteindre la température ambiante avant de l'utiliser.

### **Nettoyage**

Ne jamais procéder au nettoyage de l'enceinte PVXp 12 lorsque celle-ci est branchée ou sous tension ! Une fois débranchée de la prise, nettoyer l'enceinte avec un chiffon sec pour la débarrasser de la poussière ou de la saleté. Ne jamais utiliser de solvants puissants pour le nettoyage au risque d'endommager le coffret. Ne pas laisser de liquide QUEL QU'IL SOIT s'infiltrer à l'intérieur.

### **Retouche**

Pour renforcer la finition et le revêtement de l'enceinte, se munir de gants pour appliquer un produit de protection plastique pour la finition, genre Armor-All® ou équivalent, sur la surface du coffret en plastique uniquement. À noter que le coffret peut être glissant après avoir appliqué ce traitement. Le frotter vigoureusement avec un chiffon sec non pelucheux pour minimiser cet inconvénient.

### **Vérification des vis d'assemblage**

Après les premiers mois d'utilisation et à intervalles périodiques par la suite, vérifier les vis d'assemblage de l'enceinte PVXp 12 pour s'assurer qu'elles ne sont pas desserrées, notamment les vis du panneau arrière et les vis d'assemblage entre baffle et arrière du coffret. L'enceinte est soumise à des vibrations intenses qui peuvent entraîner le desserrage au fur et à mesure de l'utilisation.

## CARACTÉRISTIQUES STRUCTURELLES ET TECHNIQUES

L'enceinte active présente une réponse en fréquence de 60 Hz à 20 kHz. Le niveau de pression acoustique de crête avec distorsion inaudible atteint 127 dB avec une source musicale, en le mesurant à une distance d'un mètre et à pleine puissance. Le système utilise un haut-parleur de graves Peavey® Pro 12 de 305 mm (12") à haut rendement et un étage d'attaque de compression dynamique de la membrane en titane Peavey RX™ 14 de 35 mm (1,4"). Le profil nominal de diffusion est de 100° sur le plan horizontal et de 50° sur le plan vertical. L'axe de front d'onde polaire principal au plan vertical orienté est de 10 degrés vers le bas se traduisant par un profil angulaire par rapport à la ligne droite de +15, -35 degrés.

L'enceinte active, à deux amplifications est pourvue d'une voie d'entrée munie d'un connecteur d'entrée à impédance moyenne constitué d'une fiche combo XLR femelle et d'une prise de type téléphonique TRS de 6,5 mm au niveau de son panneau arrière.

La section d'entrée est pourvue d'un système d'égalisation Contour activé par bouton-poussoir qui amplifie les fréquences hautes et basses d'environ 5 dB par rapport aux moyennes fréquences.

Il est prévu une série de connecteurs (sortie) directs constituée d'une prise XLR mâle et d'une prise de type téléphonique TRS de 6,5 mm (1/4").

Les amplificateurs de l'enceinte présentent une réponse en fréquence non filtrée de 20 Hz à 20 kHz ne déviant pas plus de +0, -3 dB jusqu'à la puissance nominale, un facteur d'amortissement supérieur à 100 à 1 kHz sous 8 ohms, un niveau de ronflement et de bruit de plus de 90 dB en dessous de la puissance nominale et un taux de distorsion harmonique total et un taux d'intermodulation de moins de 0,5%.

L'amplificateur du haut-parleur de graves peut délivrer 325 W continus avant le circuit de protection thermique sous une charge nominale de 8 ohms et l'amplificateur du haut-parleur d'aigus peut délivrer 75 W continus en sortie sous une charge de 8 ohms et tous les deux intègrent une compression DDT™ indépendante.

Le signal d'entrée est divisé en hautes et basses fréquences par un séparateur électronique du niveau de ligne de pente de quatrième ordre avec pôle étagé à 2,8 kHz. Les basses fréquences sont traitées pour assurer l'amplification des graves, le filtrage subsonique et la mise en forme globale de la réponse et les hautes fréquences sont égalisées pour la mise en forme de la réponse.

Le caisson de l'enceinte est réalisé en plastique ABS moulé par injection avec indice de résistance au feu UL et nervures de renfort à l'intérieur. Des poignées sont prévues de chaque côté à hauteur du haut-parleur de graves, à l'avant et sur la droite du caisson. Une grille séparée en métal revêtu de poudre est prévue pour protéger le haut-parleur de graves et le pavillon. Le caisson est doté d'un support à montant pour l'utilisation de l'enceinte sur socle, de quatre pieds surélevés robustes en caoutchouc pour une installation au sol et d'un groupe de quatre inserts de montage en haut, en bas et du côté droit pour la suspension.

Les dimensions extérieures sont les suivantes : 24,50" (62,2 cm) de haut x 16,10" (40,9 cm) de large x 15,00" (38,1 cm) de profondeur et le poids est de 43 lbs (17,7 kg). La puissance requise est de : 110 watts (nominale), réseau domestique de 100-120 V AC, 50/60 Hz et 220-240 V AC, 50/60 Hz (Export). Le modèle de l'enceinte est commercialisé sous l'appellation Peavey PVXp™ 12.

### SPÉCIFICATIONS GÉNÉRALES

**Plage de fréquence, 1 mètre sur axe, onde sinusoïdale à balayage dans environnement spatial 1/2 :** 51 Hz à 20 kHz

**Réponse en fréquence, 1 mètre sur axe, onde sinusoïdale à balayage dans espace anéchoïque :** 60 Hz à 20 kHz ( $\pm 3$  dB)

**Limite de fréquence basse utile (point anéchoïque -10 dB) :** 55 Hz

**Sensibilité nominale (1 W à 1 m, onde sinusoïdale à balayage dans un environnement anéchoïque) :** 97 dB (moyenne)

**Niveau de pression acoustique maximum (1 mètre) :** 127 dB NPA crête avec source musical

**Angle de diffusion mesuré à un point de -6 dB de réponse polaire :** Nominal : 100 degrés en horizontale X 50 degrés en verticale. Axe de front d'onde polaire principal au plan vertical orienté de 10 degrés vers le bas se traduisant par un profil angulaire par rapport à la ligne droite de +15, -35 degrés.

**Complément de transducteur :** Haut-parleur de graves de 305 mm (12") à haut rendement à bobine acoustique de 60 mm (2-3/8") et aimant de 50 oz. étage d'attaque à compression dynamique de membrane acoustique en titane RX™14 de 35 mm (1,4")

**Fréquence de réglage de caisson :** 62 Hz

**fréquence de séparateur électroacoustique :** 2.800 Hz

**Type de séparateur :** Séparateur électronique interne deux voies avec égaliseur, compensation de niveau, amplification des graves et filtrage subsonique.

**Pente de gain de filtrage :** 24 dB/filtre passe-bas octave (4ème ordre), 24 dB/filtre passe-haut octave (quatrième ordre), tous les deux avec pôles étagés et égaliseur commandé.

**Connexions d'entrée :**

Une prise de type téléphonique de 6,5 mm (1/4") et combo femelle XLR offrant des opérations de niveau de ligne symétrique de la section de la prise de 6,5 mm (1/4") et des opérations de niveau de microphone dynamique à haute sortie de la section XLR

**Connexions de sortie :** Une prise mâle XLR et une de type téléphonique de 6,5 mm (1/4"). Ces prises sont prévues pour cascader plusieurs enceintes PVXp™ 12 ou pour alimenter un caisson de grave actif ou d'autres dispositifs électroniques nécessitant une réception du spectre complet du signal d'entrée.

**Matériau de construction et finition du caisson :** Plastique ABS noir avec surface en relief, griller perforée à revêtement en poudre noire. Aussi disponible en blanc.

**Dispositifs de montage :** L'enceinte possède deux séries de deux inserts M10, une paire au sommet et l'autre sur le fond. Des points de fixation supplémentaires sont présents : une série de quatre inserts M8 sur le sommet et une série de quatre inserts sur le côté droit de l'encastrement de la poignée, ainsi qu'une série de quatre inserts sur le fond, qui utilisent le support de montage Peavey Versamount 70+. Quatre pieds de gomme absorbent les vibrations au sol ou sur scène et une coupelle support moulée est présente sur le fond.

**Dimensions (H x L x P) :**

Avant : 24.50 in. x 16.10 in. x 15.00 in.                      622 mm x 409 mm x 381 mm

Arrière : 22.75 in. x 8.75 in. x 15.00 in.                      578 mm x 222 mm x 381 mm

**Poids net :** 43 lbs. (19,5 kg)

## CARACTÉRISTIQUES ÉLECTRONIQUES ET DE L'AMPLIFICATEUR :

**Amplificateurs de puissance internes (pour ligne 120 V AC) :**

Un total de 800 watts crête de puissance effective  
Haut-parleur de graves - 650 watts crête de puissance effective  
Puissance continue\* : 325 watts avec distorsion inférieure à 1%  
Haut-parleur d'aigus - 150 watts crête de puissance effective  
Puissance continue : 75 watts avec distorsion inférieure à 1%

\* Avant que le circuit de protection thermique s'active.

**Impédance électronique d'entrée (nominale) :**

Ligne : 2,2 kilo-ohms symétriques (1/4"), 10 kilo-ohms dissymétriques 1/4".  
Microphone : 2,2 kilo-ohms symétriques (XLR) Aucune alimentation fantôme disponible.

**Sensibilité d'entrée de pleine sortie (niveau à fond dans le sens horaire) :** Prise de type téléphonique TRS de 6,5 mm (1/4")  
- 0,54 V RMS, prise XLR - 0,12 V RMS

**Protection par filtre infrasonique :** 36 dB/pondération d'octave

**Réponse en fréquence nominale de l'amplificateur :** +0, -3 dB de 20 Hz à 20 kHz

**Ronflement et bruit :** Supérieur à 90 dB en-dessous de la puissance nominale

**Plage dynamique DDT™ :** Supérieur à 21 dB

**TDH et IM :** Normalement inférieurs à 0,5 %

**Facteur d'amortissement :** Supérieur à 100 à 1 000 Hz, 8 ohms

**Alimentation requise pour l'enceinte Peavey PVXp 12 :** 110 Watts nominaux, 100-120 V AC 50-60 Hz

## PVXp™ 12

Vielen Dank für den Kauf des Peavey® PVXp™12. Das PVXp 12 zeichnet sich durch eine hochgradig zuverlässige Bi-amp-Leistungsstufe aus, die mit DDT™-Kompression eine Gesamtsitzenleistung von 800 Watt liefert. Dieses Lautsprechersystem umfasst auch einen schweren 12-Zoll-Basslautsprecher mit einer 2-3/8-Zoll-Schwingspule und einem 50-Unzen-Magneten und den RX14™-Kompressionstreiber mit einer 1,4-Zoll-Membran an einem asymmetrischen Horn mit einem Abstrahlwinkel von 100° horizontal und 50° vertikal. Das PVXp 12 bietet einen symmetrischen Eingang über eine Kombi-Buchse, die einen symmetrischen TRS 1/4-Zoll-Eingang sowie einen symmetrischen XLR-Eingang aufnehmen können. Es gibt zwei symmetrische Thru-Ausgänge, einen XLR, männlich, und einen 1/4-Zoll-TRS. Es gibt eine regelbare Pegelregelung sowie eine Kombi-LED-Anzeige, die leuchtet, wenn das Lautsprechersystem eingeschaltet ist, und der "Soft-limiting" DDT-Stromkreis aktiviert ist und ein Contour-Schalter für die Verstärkung der Tiefen und Höhen.

### Merkmale

- Zwei-Wege Bi-Amp-Lautsprecher
- 12-Zoll-Schwerlast-Tieftöner mit 2-3/8-Zoll- Schwingspule und 50-Unzen-Magnet
- RX14™-Kompressionstreiber mit 1,4-Zoll-Titanmembran
- Hochgradig zuverlässige, Lüfter-gekühlte Leistungsverstärker mit DDT™-Schutz
- Gesamtsitzenleistung von 800 W
- Contour-Schalter für Verstärkung der Tiefen und Höhen
- Patentierte Quadratic Throat Waveguide™-Technologie, Abstrahlwinkel 100° mal 50°
- Asymmetrisches Horn richtet den Schall mit 10° Winkelung nach unten auf Publikum, nicht über die Köpfe hinweg
- Eingang über weiblichen Kombi-XLR und 1/4-Zoll-TRS-Klinkenbuchse mit symmetrischem Eingang
- Thru-Ausgang über eine XLR und 1/4-Zoll-TRS-Klinkenbuchse
- Robustes, trapezförmiges Kunststoffspritzguss-Gehäuse
- Speziell abgewinkelter Bereich auf rechter Seite ermöglicht Verwendung als Boden-Monitor
- Pulver-beschichtete schwere Stahl-Vollgitter
- Stativflansch für 1-3/8-Zoll-Durchmesser-Stativ
- Flugpunkte auf der Oberseite, auf der Unterseite und auf der rechten Seite

### BESCHREIBUNG

Das PVXp 12 ist ein 2-Wege-Lautsprechersystem auf Basis eines schweren Pro-12-Zoll-Tieftöners und einem dynamischen RX14 Kompressionstreiber mit Titanmembran, montiert auf einem Quadratic Throat Waveguide mit einem Abstrahlwinkel von 100° mal 50°. Sein schlankes, modernes Erscheinungsbild, verbunden mit einer hervorragenden Leistung stellt ein ganz besonderes Angebot dar. Das leichte, aber robuste Kunststoffspritzguss-Gehäuse mit integriertem Stativflansch vereinfacht den Transport bei Live-Musik oder PA-Sound. Das trapezförmige Gehäuse besitzt vier Griffe für das einfache Tragen und eine speziell um 45° abgewinkelten Bereich auf der rechten Seite für den Einsatz als Boden-Monitor. Fünf Sets von Flug/Montagepunkten, zwei auf der Oberseite, zwei auf der Unterseite und einer auf der Seite mit insgesamt 16 Gehäuseeinsätzen bieten eine ultimative Flexibilität bei der Installation. Ein schwarzes, pulver-beschichtetes Stahlgitter bietet Schutz für den Treiber und ein professionelles Erscheinungsbild.

Der schwere 12-Zoll-Tieftöner besitzt eine Schwingspule mit 2-3/8-Zoll Durchmesser und einen 50-Unzen-Magneten für kontinuierliche 200 Watt stampfender Bässe. Der RX14-Kompressionstreiber-Hochtöner ist mit einem Quadratic Throat Waveguide für konstante Ausrichtung gekoppelt, der unter der Nummer 6.059.069 in den USA patentiert ist, mit einem glatten und gleichmäßigen Frequenzgang, geringer Verzerrung und guter Hochfrequenzstreuung. Dieses Horn besitzt einen asymmetrischen vertikal-polaren Abstrahlwinkel, der die Hauptleistung 10° abwärts richtet, damit sie direkt auf das Publikum und nicht auf die Köpfe gerichtet ist. Die vertikal-polare Ausrichtung ist +15°, -35°. Dadurch werden die Deckenreflexionen reduziert und eine bessere Klarheit und Verstärkung vor dem Feedback erreicht.

Die Leistungsverstärker des PVXp 12-Lautsprechersystems für die Bi-Verstärkung sind hochgradig zuverlässige, Lüfter-gekühlte Einheiten mit geringer Verzerrung mit einer Gesamtleistung von 800 W Peak verfügbarer Spitzenleistung für das System. Es gibt eine Spitzenleistung von 650 W für den Tieftöner und 150 W Peak für den Hochtöner. Die Stromversorgung beider Verstärker ist vom Schaltmodustyp für geringes Gewicht und hohen Wirkungsgrad. Beide Verstärker zeichnen sich durch unsere DDT™-Kompression aus, die die hörbare Leistungsverstärker-Begrenzung praktisch eliminiert. Die Kühlung wird über einen geräuscharmen Lüfter für einen zuverlässigen Betrieb unter rauen Bedingungen geliefert.

Eingang über einen weiblichen Kombi-XLR und 1/4" TRS-Klinkenbuchse mit symmetrischem Eingang für die Vorverstärker/ EQ-Elektronik und eine Pegelregelung. Ein Thru-Ausgang besitzt eine XLR und eine TRS 1/4-Zoll-Klinkenbuchse. Mit diesen Ausgängen kann der Benutzer zusätzliche Lautsprechersysteme anschließen oder das Signal an einen Subwoofer weiterleiten usw. In der Eingangsplatte ist ein Fach für optionale Funktionsmodule eingeschlossen, wie WLAN-Empfänger, Digital-Audio-Eingang oder ein 10-Band-EQ usw.

Das Gehäuse des PVXp™12 Lautsprechersystems besitzt mehrere Montageflughpunkte, die eine hervorragende Vielseitigkeit bei dauerhaften Installationen bieten. Ein Paar M10-Gewindeeinsätze ist in die Oberseite integriert und ein Paar in die Unterseite, während ein Set von vier M8-Gewindeeinsätzen auf der Oberseite, auf der Unterseite und auf der rechten Seite in der Griffmulde vorhanden sind. Dies sind insgesamt 16 Montageeinsätze. Alle Gewindeeinsätze besitzen Befestigungsschrauben auf der Innenseite des Kunststoffgehäuses und bieten eine zuverlässigere und sicherere Methode für die Montage des Gehäuses.

## ANWENDUNGEN

Das Peavey PVXp 12 besitzt eine Vielzahl von Anwendungen, wie Beschallungssysteme, Lautsprecheranlagen, Side-Fill-Anlage, Karaoke oder Musik-Playback.

Eine typische Signalquelle für Line-Pegel-Eingänge des Peavey PVXp 12 sind Beschallungsanlagen- Mischpulte (Mixer) oder der Ausgang eines CD-Players, MP3-Players oder eines ähnlichen Geräts. Ein dynamisches Mikrofon mit hohem Output kann auch direkt über den XLR-Eingang angeschlossen und genutzt werden.

## RÜCKWAND

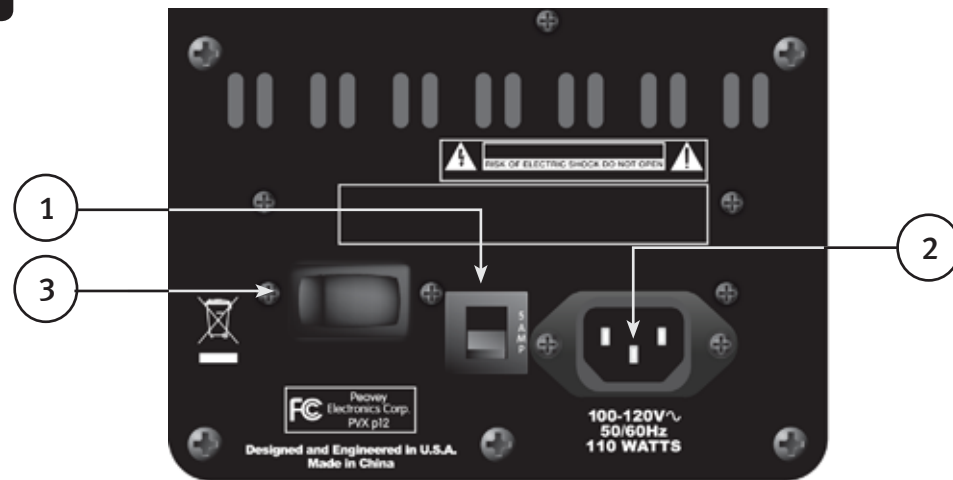

### UNTERBRECHER (1)

Das Gerät gegen Überspannungen und Fehler mit einem 5-A-Unterbrecher gegen die Netzversorgung abgesichert. Dieser Unterbrecher sollte bei einem Fehler in der Verstärkerschaltung oder bei einer anormalen Betriebsbedingung auslösen, die dazu führt, dass ein zu hoher Netzstrom fließt. Wenn der Unterbrecher auslöst, setzen Sie den Ein/Aus-Schalter (3) auf AUS und warten Sie etwas, damit sich der Unterbrecher abkühlen kann und setzen Sie den Unterbrecher wieder zurück.

Wenn der Unterbrecher auslöst, springt der Mittelknopf ca. 6 mm heraus und kann durch Drücken nach oben und hinein wieder zurückgesetzt werden. Unter normalen (nicht ausgelöst) Bedingungen ist der Mittelknopf relativ flach.

Wenn das Gerät weiterhin den Unterbrecher auslöst oder dieser sofort nach dem Zurücksetzen wieder auslöst, setzen Sie ihn nicht wieder zurück, sondern bringen Sie das System zur Reparatur zu einem qualifizierten Peavey-Service-Center.



### IEC-NETZKABEL-ANSCHLUSS (2)

Dies ist der Anschluss für ein IEC-Netzkabel (mitgeliefert), welches das Gerät mit Netzspannung versorgt. Es ist sehr wichtig, dass der Benutzer kontrolliert, dass das PVXp 12 mit der korrekten Netzspannung versorgt wird. Die geeignete Spannung für Ihr PVXp 12 ist auf der Rückseite des Gerätes neben dem IEC Line-(Netz-)Kabel aufgedruckt.



Lesen Sie bitte diese Anleitung sorgfältig durch, um sicherzustellen, dass die persönliche Sicherheit und die Ihres Systems gewährleistet sind. Brechen Sie niemals den Erdungspol eines Gerätes ab. Er dient zu Ihrer Sicherheit. Falls die Steckdose, die Sie verwenden, nicht geerdet ist, sollten Sie einen geeigneten Erdungsadapter verwenden und das dritte Kabel sollte ordnungsgemäß geerdet sein. Um das Risiko eines Stromschlags oder Brandes zu vermeiden, vergewissern Sie sich, dass das Mischpult und alle anderen dazugehörigen Ausrüstungsteile ordnungsgemäß geerdet sind.



### EIN/AUS-SCHALTER (3)

Dieser Kippschalter liefert Wechselstrom an die PVXp™12, wenn er sich in der EIN-Position befindet. Bei der EIN-Position ist die linke Seite des Schalters hinein gedrückt oder eben mit der Rückseite.

## RÜCKWAND OBERSEITE

### ZUGANGSPLATTE FÜR OPTIONALES ERWEITERUNGSMODUL

Diese Platte darf NUR entfernt werden, wenn eines der optionalen Erweiterungsmodule installiert wird, die in Kürze für das PVXp 12 zur Verfügung stehen werden.

Diese optionalen Expansion Modules oder Erweiterungsmodule werden entweder mit einem bereits am PVXp 12 vorhandenen Eingang arbeiten oder eine In-Line-Funktion für den Eingang z. B. eines 10-Band-EQ usw. bieten. Fragen Sie bei Ihrem Peavey®-Händler nach Verfügbarkeit und Preis.

Wenn Sie kein optionales Erweiterungsmodul installieren, entfernen Sie diese Abdeckung nicht. Anweisungen für die Installation eines optionalen Erweiterungsmoduls werden mit jedem Modul mitgeliefert und beziehen sich speziell auf dieses.

### OBERSEITE - REGLER, EINGÄNGE UND AUSGÄNGE

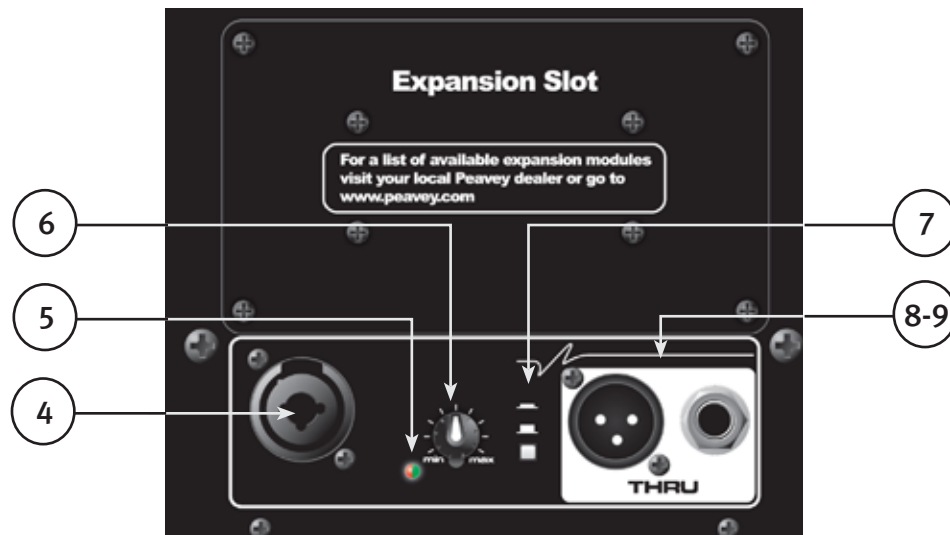

### INPUT (4)

Der Line-Pegel-Eingang ist ein symmetrischer Eingang mittlerer Impedanz. Die Buchse ist eine weibliche Kombi-XLR und 1/4-Zoll-TRS-Buchse.

**SPEZIELLER HINWEIS!** Der normale Eingang für den Line-Pegel ist die 1/4-Zoll-TRS-Buchse. Sie besitzt im Vergleich mit dem XLR-Eingang eine reduzierte Verstärkung, der eine ausreichende Verstärkung für ein Mikrofon mit hoher Ausgangsleistung, das mit Pegelregelung verwendet werden muss, besitzt. Empfindlichkeit der 1/4-Zoll-TRS-Buchse beträgt 0,54 Volt bei voller Ausgangsleistung und 0,12 Volt für die XLR-Buchse.

### LED (5)

Leuchtet grün, wenn der Ein-/Aus-Schalter auf Ein geschaltet ist und Strom vorhanden ist. Wechselt zu rot, wenn einer der Leistungsverstärker die DDT™-"Soft-limiting"-Schaltung aktiviert.

### LEVEL (6)

Regelt die Verstärkung oder den Ausgangspegel des Eingangssignals. Wird verwendet, um den Systemausgangspegel für ein vorgegebenes Eingangskanalsignal direkt einzustellen.

### CONTOUR (7)

Der Contour-Schalter bietet eine milde Verstärkung bei Frequenzextremen, damit die Wiedergabe geringer Lautstärkepegel angenehmer ist. Verwenden Sie den Contour-Schalter nicht, wenn laute Soundpegel wiedergegeben werden, da dann keine Verstärkung notwendig ist.

## THRU-BUCHSEN (8 UND 9)

Diese Buchsen sind für den seriellen Anschluss mehrerer PVXp™12-Anlagen oder für die Einspeisung für Subwoofer oder andere Elektroniken, die eine Version des Eingangssignals in voller Bandbreite benötigen. Die verfügbaren Anschlüsse sind eine männliche XLR-Buchse (8) und eine 1/4-Zoll-TRS-Klinkenbuchse (9).

## BEDIENUNGSANWEISUNGEN



### ACHTUNG:

**Die Einheit ist von der Netzstromversorgung zu trennen, bevor Arbeiten daran vorgenommen werden. Überlassen Sie Wartungsarbeiten nur qualifiziertem Wartungspersonal.**

Die Rückwand kann sehr heiß werden. Blockieren und decken Sie den Lüfter oder die Auslassöffnungen der Belüftung nicht ab. Es muss mindestens ein Abstand von 10 cm hinter dem Lüfter vorhanden sein. Der Luftstrom darf nicht durch Objekte wie Gardinen oder Vorhänge, Thermoisolierung von Gebäuden usw. blockiert werden. Es wird empfohlen, dass die Rückseite des PVXp 12 nicht in einem abgeschlossenen Raum platziert wird oder in einem Raum ohne frische, kühle Luftzufuhr.

Achten Sie darauf, das Mikrofon nach dem Anschluss an den Eingang oder beim Einstellen des Mikrofonpegels von der Front der Lautsprecher fernzuhalten, da sonst eine starke Rückkopplung auftritt! Schäden am System werden dadurch wahrscheinlich ausgelöst!



**Schließen Sie NICHT die Eingänge des PVXp 12 an den Ausgang eines Leistungsverstärkers an. Die Eingänge müssen von einem Line-Pegelstärken-Signal angesteuert werden.**

**Entfernen Sie NICHT die Schutzgitter.**



**WARNUNG! Das PVXp 12 hat einen hohen Wirkungsgrad und eine hohe Leistung! Dieses Soundsystem kann das Gehör dauerhaft schädigen! Gehen Sie besonders vorsichtig bei der Einstellung der maximalen Gesamtlautstärke vor!**

Der scheinbare Tonpegel des PVXp 12 kann aufgrund seines klaren und reinen Sounds trügen. Die fehlende Verzerrung und das Fehlen von unangenehmen Empfindungen können dazu führen, dass der Tonpegel viel niedriger erscheint, als er in Wirklichkeit ist. Dieses System kann 1 m entfernt vom Lautsprecher Schalldruckpegel über 127 dB erzeugen!



## AUFHÄNGEN DES PVXP 12

WICHTIGE SICHERHEITSINFORMATIONEN FÜR DIE MONTAGE UND DAS AUFHÄNGEN DES PEAVEY PVXp 12

**ACHTUNG: Befragen Sie vor dem Aufhängen dieses Lautsprechers einen geprüften Statiker. Der Lautsprecher kann bei unsachgemäßer Aufhängung herabfallen und schwerwiegende Verletzungen und Sachschäden verursachen. Andere Anlagen dürfen NICHT unter einem anderen aufgehängt werden und es darf kein zusätzliches Gewicht an eine der Einheiten gehängt werden. Verwenden Sie nur korrekte Befestigungsmittel. Die gesamte Montage liegt in der Verantwortung Dritter.**

Der maximale Aufhängungswinkel der Anlage von der Vertikalen ist 30°.

Verwenden Sie immer eine geeignete Sicherheitskette oder ein Stahlkabel, die/das gemäß den Anweisungen eines geprüften Statikers an einer nicht verwendeten Gruppe von Flugpunkten oder am Gehäuse befestigt wird und nach Angaben eines geprüften Statikers fest an einem geeigneten Trageil befestigt wird.

Der empfohlene Anzugsmomentbereich der Montagebolzen beträgt 3,5 bis 4,0 ft-lbs. (4,75 bis 5,42 Nm). **NICHT ÜBERMÄSSIG FESTZIEHEN!** Falls ein Gewindeinsatz sich frei dreht, ist er beschädigt und das Gehäuse kann an diesem Set Gewindeeinsätze nicht sicher aufgehängt werden!

Transportieren Sie das Gehäuse niemals, während es an einer Gerüsthalterung oder an einer anderen Montagehalterung befestigt ist, da dies zu einer Überbelastung der Montageeinsätze führen kann.

Die Verwendung von Schraubensicherung (blau/mittlere Haltekraft) an den Montagebolzen wird empfohlen sowie geeignete Sprengscheiben, um sicherzustellen, dass die Befestigungsmittel sich nicht mit der Zeit durch Vibrationen lösen.

## GRUPPIERUNG DER GEWINDEEINSATZSETS

### Gruppe A

Ein Set von zwei M10-Gewindeeinsätzen auf der Oberseite, um das Gehäuse mithilfe von geeigneten Ringschrauben zu befestigen.

### Gruppe B

Ein Set von zwei M10-Gewindeeinsätzen auf der Unterseite, um das Gehäuse mithilfe von geeigneten Ringschrauben zu befestigen.

### Gruppe C

Ein Set von vier M8-Gewindeeinsätzen auf der Oberseite für die Verwendung mit der Peavey® Versamount™ 70+ Montagehalterung.

### Gruppe D

Ein Set von vier M8-Gewindeeinsätzen auf der rechten Seite für die Verwendung mit der Peavey® Versamount™ 70+ Montagehalterung.

### Gruppe E

Ein Set von vier M8-Gewindeeinsätzen auf der Unterseite für die Verwendung mit der Peavey® Versamount™ 70+ Montagehalterung.

**Verwenden Sie für Gruppe A und B immer beide Gewindeeinsätze als Paar. Verwenden Sie NIEMALS nur einen Gewindeeinsatz, um das Gehäuse aufzuhängen!**

**Verwenden Sie für Gruppe C, D und E immer alle vier Gewindeeinsätze einer Gruppe. Verwenden Sie NIEMALS nur einen Gewindeeinsatz, um das Gehäuse aufzuhängen! Bei den vier Gewindeeinsatzgruppen müssen immer alle vier Gewindeeinsätze einer Gruppe gleichzeitig verwendet werden.**

**Gruppe E darf nur mit der Versamount 70+ verwendet werden, der unter dem Gehäuse und mit einem Winkel von unter 30° aus der Vertikalen angeordnet wird.**

## SPEZIFIKATIONEN FÜR GEWINDEEINSATZ-BEFESTIGUNGSMITTEL

Für Gruppe A und Gruppe B müssen M10-Schmiedestahl-Ringschrauben vom Schultertyp verwendet werden, die den Anforderungen von DIN 580 oder ASTM A489 entsprechen. Sie dürfen nur paarweise und in mit dem hintersten Paar von M8-Gewindeeinsätzen der gleichen Fläche als Rückzieh/Zieleinstellung mit M8-Ringschrauben einer ähnlichen Spezifikation verwendet werden. Die Länge des Gewindebolzens der Ringschraube darf 3/4 Zoll (ca. 20 mm) nicht überschreiten, damit Sie den Gewindeeinsatz nicht eindrücken. Gewindesteigung: 1,5 mm pro Gewindegang.

Gruppe C und D müssen metrische Bolzen M8, Stahlgüte 8.8 oder höher mit 1,25 mm pro Gewindegang verwenden, die nicht mehr als 3/4 Zoll (ca. 20 mm) tief in das Gehäuse hineinragen. Bei der Verwendung einer Peavey Versamount 70+ Montagehalterung und Sprengringen darf die Bolzenlänge 1,125 Zoll (ca. 30 mm) nicht überschreiten.

Gruppe E muss metrischen Bolzen M8, Stahlgüte 8.8 oder höher mit 1,25 mm pro Gewindegang, verwenden, der nicht mehr als 0,472 Zoll (ca. 12 mm) tief in das Gehäuse hineinragt. Bei der Verwendung einer Peavey Versamount 70+ Montagehalterung und Sprengringen darf die Bolzenlänge 3/4 Zoll (ca. 20 mm) nicht überschreiten.



### **WARNUNG! (Hinweis an Statiker)**

**Die Gewinde-Einschraubtiefe des Montagebolzens unter die Oberfläche des Gehäuses darf bei den Gewindeeinsatzgruppen A, B, C und D nicht mehr als 0,787 Zoll (20 mm) betragen und nicht mehr als 0,472 Zoll (12 mm) für Gruppe E.**

**Wenn diese Gewinde-Einschraubtiefen überschritten werden, können die Gewindeeinsätze beschädigt oder vom Gehäuse gelöst werden, wodurch die Montagesicherheit des Gehäuses stark beeinträchtigt wird!**

**Für eine maximale Montagestärke, Sicherheit und Zuverlässigkeit müssen die Bolzen für Gruppe A und B mindestens 10 mm tief in das Gewinde greifen und bei den Gruppen C, D und E mindestens 8 mm.**

Die PVXp™ 12 Montageeinsatzgruppen C, D und E sind für die Verwendung mit der Peavey Versamount 70 Plus Montagehalterung (00454470 schwarz, 00454460 weiß) gedacht sowie mit der Impulse® 12-Zoll-Gerüsthaltung (00386920 schwarz, 00386940 weiß). Sie können auch mit dem Peavey Wandmontage-Lautsprecherständer (00922940 schwarz, 00487390 weiß) verwendet werden, die in den eingebauten Stativflansch unten am Gehäuse passen.

## ANSCHLUSS DER NETZVERSORGUNG AN PVXP 12

Das PVXp 12 wird mit einem 1,8 m IEC-Netzanschlusskabel geliefert. Wenn Sie eine Verlängerungsleitung oder ein Netzkabel mit diesem PA-Lautsprecher verwenden, achten Sie auf eine gute Qualität und auf eine ausreichende Stromleistung, um die Sicherheit zu wahren und die Ausgangsleistung des PVXp 12 zu maximieren. Für die maximale verzerrungsfreie Ausgangsleistung schließen Sie keine anderen Geräte an dasselbe Verlängerungskabel an, an dem das PVXp 12 angeschlossen ist. Überschreiten Sie den Nennstrom des Verlängerungskabels nicht durch die Summe der gesamten daran angeschlossenen Einheiten.

Achten Sie darauf, dass beim ersten Einstecken des Netzkabels der Ein/Aus-Schalter sich in der AUS-Position befindet und schalten Sie ihn erst nach dem Anschluss des Netzkabels EIN. Die eingebaute Stummschaltung wird aktiviert, wenn die korrekte Reihenfolge bei den Schritten eingehalten wird.



## BESONDERER HINWEIS BEI DAUERHAFTER INSTALLATION

Bei der Installation des PVXp 12 sollten Wechselstromschienen verwendet werden und ein geprüfter Elektriker sollte zu Rate gezogen werden, um zu kontrollieren, dass die Netzverkabelung den lokalen Normen und Richtlinien entspricht. Es wird auch empfohlen, eine Kabelklemme zu verwenden, die korrekt am Lautsprechergehäuse befestigt ist, um den Zug auf das IEC-Netz Kabel, das am Verstärkermodul an (2) angeschlossen ist, zu verringern, damit das Netzkabel nicht herausgezogen werden oder sich lösen kann.

## VERWENDUNG DES PVXP™ 12 MIT EINEM SUBWOOFER-STANGENTUNNEL

Der eingebaute Stativflansch nimmt unter anderem den Peavey® SP® 118 Sub und die dafür geeignete Zubehörsange auf, Peavey-Teilnr. 00326530. Die Stange ist 51-3/4-Zoll (ca. 140 cm) lang und hat einen Nenndurchmesser von 1-3/8 Zoll (ca. 3,5 cm). Achten Sie immer darauf, den so eingesetzten Subwoofer auf einer flachen, gleichmäßigen und stabilen Oberfläche zu platzieren.

## VERWENDUNG DES PVXP 12 MIT EINEM LAUTSPRECHERSTÄNDER

Der PVXp 12 besitzt einen integrierten Stativflansch, damit das System auf einem Standfuß mit Standardmaß 1-3/8" (36 mm) Durchmesser. Bei der Verwendung von Standfüßen oder Stangen beachten Sie immer die folgenden Vorsichtsmaßnahmen:

**Kontrollieren Sie, ob die Fußspezifikationen ein Gewicht das Gewicht des PVXp 12 (43 lbs./19,5 kg) tragen können und beachten Sie alle Vorsichtsmaßnahmen, die vom Ständerhersteller einschließlich der Maximalhöhe für den Ständer angegeben wurden.**

**Platzieren Sie den Ständer immer auf einer flachen, gleichmäßigen und stabilen Oberfläche und achten Sie darauf, dass die Füße gemäß den Anweisungen des Ständerherstellers vollständig ausgefahren sind.**

**Achten Sie darauf, dass die Standfüße so ausgerichtet sind, dass sie die geringstmögliche Stolpergefahr für sich in der Nähe befindliche Personen darstellen. Blockieren Sie niemals eine Tür oder einen Gang mit Standfüßen.**

**Versuchen Sie, die Kabel so zu verlegen, dass keine Personen darüber stolpern und den Lautsprecher umstoßen. Die Verwendung von Isolierband, Kabelkanälen und Sicherungen oder anderen geeigneten Befestigungs-/ Abdeckvorrichtungen sollte berücksichtigt und umgesetzt werden.**

**Bei der Installation oder Deinstallation der Lautsprecher vom Ständer sollte am besten ein Helfer dabei sein, da es sich als schwierig erweisen kann, den Standfuß am Stativflansch zu befestigen, während gleichzeitig das PVXp 12-Lautsprechersystem auf Armlänge gehalten werden muss. Auch beim Entfernen des PVXp 12 vom Standfuß ist ein Helfer nützlich. Dies verhindert, dass das PVXp 12 den Ständer mit sich nach oben zieht.**

**Bei der Verwendung von Ständern in Außenbereichen bringen Sie niemals Banner oder Fahnen an den Ständern oder am PVXp 12-Lautsprechersystem an, da starke Winde dazu führen können, dass der Lautsprecher umgestoßen wird. Falls Winde möglich sind, ist es möglicherweise zu empfehlen, die Standfüße zu beschweren oder zu befestigen, um zu verhindern, dass das PVXp 12-Lautsprechersystem umgestoßen wird.**

## ANSCHLUSS EINES SIGNALS AN PVXP 12

Es gibt eine Vielzahl von Möglichkeiten, ein Signal an das PVXp 12 anzuschließen.

Der Eingang (4) bietet entweder einen symmetrischen Mikro- oder Line-Pegel-Eingang und gestattet die Verwendung eines 1/4-Zoll-TRS(Spitze-Ring-Hülse)-Klinkensteckers oder eines männlichen XLR-Steckers.

Schließen Sie keine Kabel an der Einheit an, während sie eingeschaltet und der Level-Knopf aufgedreht ist! Ein standardmäßiges einadriges 1/4-Zoll-Klinkensteckerkabel funktioniert gut und die symmetrische Eingangsschaltung bietet auch einen bestimmten Grad an Störunterdrückung, aber ein symmetrisches Kabel, entweder mit einem symmetrischen TRS-1/4-Zoll-Klinkenstecker oder einem XLR-Stecker bieten eine überlegene Störunterdrückung und Leistung.

Manchmal kann es bei schwierigen Interferenzproblemen hilfreich sein, die an Erde angeschlossene Abschirmung (Pin-Nr. 1 von XLR) eines symmetrischen Kabels an den PVXp 12-Anschluss anzuschließen. Kontrollieren Sie Änderungen an den Eingängen sorgfältig und drehen Sie die Pegelregelung immer herunter, bevor Kabel eingesteckt, herausgezogen oder die Erdung hochgeführt wird.

Die Verwendung von qualitativ hochwertigen Premium-Kabeln wird für das PVXp 12 empfohlen, da diese normalerweise eine bessere Abschirmung und Materialien aufweisen und eine langfristige Zuverlässigkeit bieten. Die beste Option ist ein abgeschirmtes, symmetrisches Kabel, dessen Länge genau bis zum PVXp 12 reicht. Normalerweise ist es eine gute Idee, das Kabel am Eingang zum PVXp 12 locker zu lassen und die Kabel festzukleben oder unter einer Kabelabdeckung zu verlegen, damit niemand darüber stolpert oder das PVXp 12 umwirft, wenn es auf einem Ständer montiert ist.

## PEGELREGELUNG EINSTELLUNG

Das PVXp 12 ist mit einer Pegelregelung (6) am Eingang ausgestattet, um die Verwendung in vielen verschiedenen Anwendungsfällen zu vereinfachen. Mit der im Uhrzeigersinn voll aufgedrehten Pegelregelung ist die Verstärkung maximal und die Eingangsempfindlichkeit beträgt 0,54 V RMS bei vollem Output über die 1/4-Zoll-TRS-Buchse und 0,12 V RMS über den XLR-Teil der Buchse. Wenn der das PVXp™ 12 von einem Mixer angesteuert wird, kann es von Vorteil sein, die Eingangsempfindlichkeit durch Drehen der Pegelregelung auf die Hälfte zu senken. Das PVXp 12 entspricht dann eher einem typischen Leistungsverstärker.

Wenn das Mischboard ein Beschneiden der Ausgangssignale anzeigt, dann wird die gesamte PVXp 12-Leistungskapazität nicht rein genutzt. Beschneiden des Signals, bevor es zum PVXp 12 gelangt, ist nicht optimal. Reduzieren Sie den Mixer-Ausgangspegel und drehen Sie die Pegelregelung am PVXp 12 auf. Die im PVXp 12 integrierten Verstärker sind mit DDT™ ausgestattet und eine LED-Anzeige gibt an, wenn DDT aktiviert ist. Wenn der Sound stark komprimiert wirkt, kontrollieren Sie diese Anzeigen. Wenn Sie häufiger ROT blinkt, muss der Ansteuerpegel vom Mixer (oder die Pegelregelung am PVXp 12) reduziert werden.

Beim ersten Einschalten des Soundsystems schalten Sie zuerst alle davor liegenden Elektroniken ein, dann das PVXp 12 mit der Pegelregelung ganz im Gegenuhrzeigersinn gedreht (vollständig zu). Beginnen Sie den Pegeltest mit den Mixer-Ausgangspegelsteuerungen ganz unten und regeln Sie sie langsam nach oben, wenn die Pegelregelung des PVXp 12 auf den gewünschten Wert (ein Drittel wird für den Start empfohlen) eingestellt ist.

Es ist nicht gut, die Pegelregelung am PVXp 12 ganz aufzudrehen und dann zu versuchen, den Pegel nur über den Mixer zu regeln. Dieser Ansatz fängt wahrscheinlich zu viele Störgeräusche auf. Die beste Verfahrensweise ist, ein "heißes" oder lautes Signal vom Mixer über das Kabel zum PVXp 12 zu senden und dann die Pegelregelung des PVXp 12 nur so weit aufzudrehen, um die gewünschte Ausgangsleistung zu erreichen. Bei dieser Verfahrensweise muss überprüft werden, ob der Mixer-Ausgang nicht das Signal beschneidet.

## TRENNEN DER NETZVERSORGUNG VOM PVXP 12

Wir empfehlen, den Ein-/Aus-Schalter (3) zu verwenden, um zuerst die Einheit auszuschalten, und dann das Netzkabel zu entfernen. Dies minimiert die Belastung der Leistungsverstärker und der Wandler durch Spannungssprünge beim Ausschalten. Der Ein/Aus-Schalter besitzt einen Lichtbogenunterdrückungs-Kondensator als Unterstützung beim Ausschalten und trennt die Netzversorgung sauber, wogegen der IEC-Netzkabelstecker beim Herausziehen einen kurzzeitigen Kontakt herstellen kann, bevor die Versorgung vollständig getrennt ist, z. B. beim Wackeln am Kabel.

## FEHLERBEHEBUNG

### **Gar kein Output**

Kontrollieren Sie zuerst, dass die Netzversorgung an der Einheit anliegt und auf EIN geschaltet ist. Kontrollieren Sie, ob die LED am Leistungsverstärkermodul leuchtet.

Falls nicht, kontrollieren Sie, ob sich der EIN/AUS-Schalter (3) in der EIN-Position befindet, und kontrollieren Sie die IEC-Netzkabelverbindung (2), ob sie vollständig eingesteckt ist und fest sitzt. Kontrollieren Sie, ob das Netzkabel an einer funktionierenden Netzsteckdose angeschlossen ist. Als letztes kontrollieren Sie den Unterbrecher (1). (Siehe Rückwand: Sicherheitshinweise für Unterbrecherbereich.)

Wenn sichergestellt ist, dass die Einheit mit Strom versorgt wird, kontrollieren Sie, ob am PVXp 12 ein Signal anliegt. Trennen Sie kurzzeitig das Kabel, das zu den Eingängen führt, und schließen Sie es an einem anderen Gerät an, welches das Signal wiedergeben kann (d. h. ein Leistungsverstärker und ein Lautsprecher). Wenn diese ein Signal wiedergeben, kontrollieren Sie, ob die Pegelregelung auf einen zufriedenstellenden Pegel aufgedreht ist (Drittel bis Hälfte).

Wenn das PVXp 12 direktem Sonnenlicht oder übermäßiger Hitze ausgesetzt war, hat möglicherweise die eingebaute Thermosicherung ausgelöst. Falls dies geschehen ist, schalten Sie das PVXp 12 aus und lassen Sie es für einen ausreichenden Zeitraum abkühlen.

Falls immer noch kein Output vorhanden ist, wenden Sie sich an den autorisierten Peavey® Händler oder an das Peavey International Service-Center.

### **Brummen oder Summen**

Wenn das PVXp 12 ein Brummen oder Summen erzeugt, kann dies durch die Netzsteckdose entstehen. Versuchen Sie, das PVXp 12 an eine andere Netzsteckdose anzuschließen. Manchmal treten Brummgeräusche auf, wenn für den Mixer und das PVXp 12 unterschiedliche Stromkreise (Unterbrecher) verwendet werden. Es ist am besten, für die Stromversorgung von Mixer und PA-Lautsprecher dieselbe Wandsteckdose zu verwenden, außer dies sei unpraktisch.

Überprüfen Sie, ob für die Signalübertragung an den Eingang des PVXp 12 abgeschirmte Kabel verwendet wurden. Wenn Lautsprecherkabel mit 1/4-Zoll-Steckern anstelle von abgeschirmten Kabeln als Eingangskabel verwendet werden, neigen diese dazu, ein Brummen oder Summen zu erzeugen.

Brummen kann mit der Erdung zusammenhängen. Es kann hilfreich sein, die an Erde angeschlossene Abschirmung (Pin-Nr. 1) eines symmetrischen Kabels an den PVXp 12-Anschluss anzuschließen. Kontrollieren Sie Änderungen an den Eingängen sorgfältig und drehen Sie die Pegelregelung zuerst herunter, bevor Kabel eingesteckt oder herausgezogen werden oder die Erdung zum Lautsprecher hochgeführt wird.

Überprüfen Sie, ob sich im selben Stromkreis wie das PVXp™ 12, der Mixer oder andere Signalquellengeräte auch Licht-Dimmer befinden. Bei der Verwendung von Licht-Dimmern kann es erforderlich sein, diese vollständig auf EIN oder AUS zu stellen, um das Brummen zu beseitigen oder zu reduzieren. Dies ist ein typische Interferenzproblem bei Netzverkabelung und Licht-Dimmern und stellt keinen Konstruktionsfehler des PVXp 12 dar.

Das dritte Kabel (Erdungsstecker) am Netzstecker darf NIEMALS entfernt oder abgebrochen werden, da dies zu potenziellen Sicherheitsrisiken führt.

### **Verzerrter oder unscharfer Ton**

Überprüfen Sie zuerst, dass der Mixer (Signalquelle) das Signal nicht beschneidet oder übersteuert ist. Kontrollieren Sie, ob die Pegelregelung (6) des PVXp 12 nicht zu niedrig eingestellt ist. Kontrollieren Sie, dass der Eingangsstecker vollständig in die Eingangsbuchse in der Rückwand des PVXp 12 eingesteckt ist. Stellen Sie sicher, dass kein Leistungsverstärker an die Eingangsbuchse des PVXp 12 angeschlossen wurde. Falls für die Netzversorgung der Einheit ein Verlängerungskabel verwendet wird, stellen Sie sicher, dass der Nennstrom ausreicht und dass nicht auch noch andere Geräte darüber versorgt werden.

Das PVXp 12 besitzt einen eingebauten Contour-EQ-Knopf, um den natürlichen Frequenzgang der Lautsprecher im System noch zu erweitern und zu glätten. Wenn der Contour-Knopf aktiviert ist, werden Bass-Verstärkungs- und HF-Ausgleich angewendet und das System besitzt dann einen nominalen symmetrischen Frequenzgang für Hintergrundmusik, wodurch nur ein geringer, wenn überhaupt, Ausgleich erforderlich sein wird. Falls extern zum PVXp 12 übermäßige Verstärkung der Bässe oder Hochfrequenzen hinzugefügt wurde, kann dies zu einer frühzeitigen Überlast bei hohem Schalldruckpegel führen. Reduzieren Sie den Wert aller externen (Mixer, Rack) EQ-Eingriffe und überprüfen Sie, ob das die Verzerrungen behebt.

Überprüfen Sie, dass kein Line-Pegelsignal über die XLR-Buchse anliegt. Diese besitzt eine um 13 dB höhere Verstärkung als die 1/4-Zoll-TRS-Buchse und könnte bei hohen Mixer-Ausgangspegeln zu Überlastungen führen.

Denken Sie auch daran, dass auch das PVXp 12, obwohl es eine leistungsfähige Einheit mit hoher Ausgangsleistung ist, letztendlich Grenzen besitzt, und zusätzliche Einheiten mit Verstärkern erforderlich sein mögen (oder ein Subwoofer), um eine ausreichende Ausgangsleistung oder Abdeckung zu erreichen. Versuchen Sie in diesem Fall, die Mixerpegel etwas herunterzuregulieren, um zu sehen, ob dies hilft. Falls nach der Überprüfung aller aufgelisteten Details und weiterer Kontrollen, die Ihnen in den Sinn kommen, immer noch Probleme mit dem System vorhanden sind, notieren Sie alle Bedingungen und wenden Sie sich für weiteren Rat an Ihren Peavey-Händler.

## **PFLEGE UND WARTUNG**

Das PVXp 12 ist ein robustes und haltbares Gerät, das bei sachgemäßer Pflege Jahre zuverlässigen Betriebs bietet. Gehen Sie vernünftig vor und lesen Sie die Sicherheitshinweise durch, um gefährliche Betriebsbedingungen zu vermeiden.

Die Einheit ist von der Netzstromversorgung zu trennen, bevor Arbeiten daran vorgenommen werden. Überlassen Sie Wartungsarbeiten nur qualifiziertem Wartungspersonal.

### **Sonnenlicht/Hitze**

Das System darf nicht längere Zeit direktem Sonnenlicht ausgesetzt sein, da dies zu Überhitzung und thermischer Abschaltung des Systems führen kann. Zu heiße Betriebsbedingungen können auch zu einer thermische Abschaltung führen. Nicht unter extrem heißen oder kalten Bedingungen oder in extrem hoher Luftfeuchtigkeit lagern. Lassen Sie die Einheit vor der Verwendung immer auf Raumtemperatur aufwärmen.

### **Reinigung**

Reinigen Sie das PVXp 12 niemals, während es EINGeschaltet ist! Wenn die Einheit vollständig von der Netzversorgung getrennt ist, verwenden Sie ein trockenes Tuch, um Staub und anderen Schmutz zu entfernen. Verwenden Sie niemals starke Lösungsmittel am PVXp 12, da diese das Gehäuse beschädigen könnten. Lassen Sie KEINE Flüssigkeiten in das PVXp 12 tropfen.

### **Aufbessern**

Zur Verbesserung der Lackierung und als Schutzlackierung verwenden Sie Handschuhe, um einen Lackschutz, z. B. Armor-All® oder ein ähnliches Produkt auf die Oberfläche des Gehäuses aufzubringen. Beachten Sie, dass das Gehäuse nach dieser Anwendung rutschig ist, reiben Sie es mit einem trockenen, fusselreifen Tuch ab, um dies zu minimieren.

### **Kontrolle der Befestigungsmittel**

Kontrollieren Sie nach ein paar Betriebsmonaten und danach regelmäßig die Befestigungsmittel des PVXp 12 auf Festigkeit, einschließlich der Rückwandschrauben und der Schrauben, die den Schallschirm und das hintere Gehäuse miteinander verbinden. Die Einheit ist starken Vibrationen ausgesetzt und dies kann im Betrieb zu einem Lösen der Befestigungsmittel führen.

## ARCHITEKTONISCHE UND TECHNISCHE SPEZIFIKATIONEN

Das PA-Lautsprechersystem hat einen Frequenzgang von 60 Hz bis 20 kHz. Der Spitzen-Schalldruckpegel mit nicht hörbarer Verzerrung erreicht 127 dB bei Musik als Signalquelle, gemessen in einer Entfernung von 1 m und auf volle Kapazität ausgesteuert. Das System setzt einen schweren Peavey® Pro 12 12" Tieftöner und einen dynamischen Peavey RX™ 14 1,4-Zoll-Titanmembran Kompressionstreiber. Das nominale Abstrahlmuster ist 100° auf horizontaler Ebene und 50° auf vertikaler Ebene. Die Achse des vertikalen Hauptpolabstrahlflügels ist um 10° nach unten abgewinkelt, dies führt zu einem winkligen Richtmuster in Bezug auf die geradeaus gerichtete Abstrahlung von +15° -35°.

Das Bi-amp-PA-Lautsprechersystem besitzt einen Eingangskanal mit einem Eingangssteckverbinder mittlerer Impedanz, der aus einem weiblichen Kombi-XLR- und 1/4-Zoll-TRS-Klinkenbuchse in der Rückwand besteht.

Der Eingangsbereich besitzt ein durch einen Drucktaster aktiviertes Contour-EQ-System, das eine Verstärkung der tiefen und hohen Frequenzen von ca. 5 dB im Verhältnis zum mittleren Bereich bietet.

Es gibt eine Gruppe von Thru-Steckverbindern (Ausgang), die aus einer männlichen XLR-Buchse und einer 1/4-Zoll-TRS-Klinkenbuchse bestehen.

Die Leistungsverstärker des Systems haben einen ungefilterten Frequenzgang von 20 Hz bis 20 kHz, der um nicht mehr als +0, -3 dB von der Nennleistung abweicht, einen Dämpfungsfaktor von mehr als 100 bei 1kHz an 8 Ohm, Brummen und Rauschen liegen um mehr als 90 dB unter der Nennleistung, THD und IMD unter 0,5 %.

Der Tieftöner-Verstärker liefert eine kontinuierliche Ausgangsleistung von 325 W an einer Nennlast von 8 Ohm, bevor die Thermosicherung auslöst, und der Hochtöner-Verstärker liefert eine kontinuierliche Ausgangsleistung von 75 W an einer 8-Ohm-Last. Beide bieten auch eine unabhängige DDT™-Kompression.

Das Eingangssignal wird durch eine Line-Pegel-Frequenzweiche 4. Ordnung mit versetztem Polstück mit 2,8 kHz in hohe und niedrige Frequenzen aufgeteilt. Die niedrigen Frequenzen werden weiter bearbeitet, um Bass-Verstärkung, Infraschallfilterung und eine ganzheitliche Gestaltung des Frequenzgangs zu bieten. Die hohen Frequenzen werden für die Gestaltung des Frequenzgangs abgeglichen.

Das Gehäuse wird aus ABS-Kunststoff in Spritzgusstechnik mit einer UL-Flammwidrigkeitsstufe und mit internen Verstärkungsrippen konstruiert. Auf jeder Seite befindet sich in der Nähe des Tieftöners ein Handgriff, außerdem einer in Frontrichtung, auf der rechten Gehäuseseite.

Ein separates pulver-beschichtetes Metallgitter dient als Schutz für Horn und Tieftöner. Das Gehäuse umfasst einen Stativflansch für die Verwendung mit einem Lautsprecherständer, vier große, robuste Gummifüße für die Aufstellung auf dem Boden, und eine Gruppe von jeweils vier Montagepunkteinheiten auf der Ober- und Unterseite und auf der rechten Seite zum Aufhängen.

Außenabmessungen: 24,50" (62,2 cm) hoch x 16,10" (40,9 cm) breit x 15,00" (38,1 cm) tief und das Gewicht beträgt 43 lbs (19,5 kg). Leistungsanforderungen: 110 Watt nominal, 100-120 V AC, 50/60 Hz Inland und 220-240 V AC, 50/60 Hz (Export). Das Lautsprechersystem trägt den Namen Peavey PVXp™ 12.

## ALLGEMEINE SPEZIFIKATIONEN

**Frequenzbereich, 1 Meter axial, Gleitsinus in 1/2 Raumumgebung:** 51 Hz bis 20 kHz

**Frequenzgang, 1 Meter axial, Gleitsinus in reflexionsfreier Umgebung:** 60 Hz bis 20 kHz ( $\pm 3$  dB)

**Nutzbare Niederfrequenzgrenze (-10 dB Punkt reflexionsfrei):** 55 Hz

**Nominale Empfindlichkeit (1 W bei 1 m, Gleitsinuseingang in reflexionsfreier Umgebung):** 97 dB (Durchschnitt)

**Maximaler Schalldruckpegel (1 Meter):** 127 dB Spitzen-Schalldruckpegel bei Musik

**Abstrahlwinkel, gemessen bei -6 dB-Punkt der Richtcharakteristik:** Nominal: 100° horizontal mal 50° vertikal (Die Achse des vertikalen Hauptpolabstrahlflügels ist um 10° nach unten abgewinkelt, dies führt zu einem winkligen Richtmuster in Bezug auf die geradeaus gerichtete Abstrahlung von +15° -35°).

**Wandler-Komponente:** 12-Zoll-Schwerlast-Tieftöner mit 2-3/8-Zoll-Schwingspule und 50-Unzen-Magnet, dynamischer RX™14 1,4-Zoll-Titanmembran-Kompressionstreiber

**Box-Abstimmfrequenz:** 62 Hz

**Elektro-akustische Trennfrequenz** 2.800 Hz

**Frequenzweichtyp:** Interne elektronische 2-Wege-Frequenzweiche mit Treiber-EQ-Pegelabgleich, Bass-Verstärkung und Infraschallfilterung.

**Frequenzweichenflanken:** 24 dB/Oktave (4. Ordnung) Tiefpass, 24dB/Oktave (4. Ordnung) Hochpass, beide mit versetzten Polstücken und Treiber-EQ.

**Eingangsanschlüsse:**

Eine weibliche Kombi-XLR und 1/4-Zoll-Klinkenbuchse, die über den 1/4-Zoll-Teil einen symmetrischen Line-Pegel liefert und Dynamik-Mikrofonfunktion mit hoher Ausgangsleistung über den XLR-Teil.

**Ausgangsanschlüsse:** Eine männliche XLR- und eine 1/4-Zoll-Eingangsbuchse Die Thru-Buchsen sind für die serielle Verschaltung mehrerer PVXp™ 12 gedacht oder, um das Signal an einen PA-Subwoofer weiterzuleiten, oder an andere Elektroniken, die das Eingangssignal mit der gesamten Frequenzbreite empfangen müssen.

**Gehäusematerial und Lackierung:** Schwarzer ABS-Kunststoff mit texturierter Oberfläche, schwarze, pulver-beschichtetes Gitter. Auch erhältlich in weiß.

**Montagevorkehrungen:** Die Einheit besitzt zwei Sets von zwei M10-Gewindeeinsätzen, ein Paar an der Oberseite und ein Paar an der Unterseite. Zusätzliche Montagepunkte sind ein Set von vier M8-Gewindeeinsätzen auf der Oberseite, ein Set von vier auf der rechten Seite in der Griffmulde und ein Set von vier auf der Unterseite für die Peavey Versamount 70+ Montagehalterung. Vier Gummifüße sind für eine vibrationsfreie Aufstellung auf dem Boden oder der Bühne gedacht und es gibt einen integrierten Stativflansch auf der Unterseite.

**Abmessungen (H x B x T):**

Front: 24,50 Zoll x 16,10 Zoll x 15,00 Zoll      622 mm x 409 mm x 381 mm

Rückseite: 22,75 Zoll x 8,75 Zoll x 15,00 Zoll      578 mm x 222 mm x 381 mm

**Nettogewicht:** 43 lbs. (19,5 kg)

## ELEKTRONIK- UND VERSTÄRKER-SPEZIFIKATIONEN

**Interne Leistungsverstärker (mit 120-V-Netzversorgung):**

Gesamtspitzenleistung von 800 W

Tieftöner - Gesamtspitzenleistung von 650 W

Kontinuierliche Leistung\*: 325 Watt mit Verzerrung unter 1 %

Hochtöner - Gesamtspitzenleistung von 150 W

Kontinuierliche Leistung: 75 Watt mit Verzerrung unter 1 %

\* Bevor die Thermosicherung auslöst.

**Elektronische Eingangsimpedanz (nominal):**

Line: 2,2 kOhm, symmetrisch (1/4 Zoll), 10 kOhm, unsymmetrisch 1/4 Zoll

Mikro: 2,2 kOhm symmetrisch (XLR), keine Phantomspeisung möglich.

**Eingangsempfindlichkeit für volle Ausgangsleistung (Pegel voller CW):** 1/4 Zoll TRS-Klinkenbuchse - 0,54 V RMS, XLR-Buchse - 0,12 V RMS

**Infraschallfilterschutz:** 36 dB/Oktave Absenkung

**Nominaler Verstärkerfrequenzgang:** +0, -3 dB von 20 Hz bis 20 kHz

**Brummen und Rauschen:** Über 90 dB unter der Nennleistung

**DDT™ Dynamikbereich:** Über 21 dB

**THD und IM:** Normalerweise unter 0,5 %

**Dämpfungsfaktor** Über 100 bei 1000 Hz, 8 Ohm

**Strombedarf des Peavey PVXp 12 Systems:** Nominal 110 Watt, 220-240 V AC 50 Hz

## PVXp™ 12

Grazie per aver acquistato la cassa Peavey® PVXp™12. PVXp 12 presenta una sezione di potenza biamplicata ultra affidabile che eroga un totale di 800 watt di potenza di picco con circuito di compressione DDT™. Questa cassa attiva è caratterizzata da un woofer di potenza da 12" con una bobina mobile da 2-3/8" e gruppo magnetico da 50 oz, e driver a compressione RX14™ con diaframma in titanio da 1.4" su una tromba asimmetrica modello 100 gradi orizzontale x 50 gradi verticale. PVXp 12 presenta un ingresso bilanciato mediante un jack combinato che accetta un ingresso bilanciato TRS da 1/4" nonché un ingresso bilanciato XLR. Ci sono due uscite Thru bilanciate, un XLR maschio e TRS da 1/4". C'è un controllo di livello regolabile nonché indicatore LED combinato che si illumina quando acceso e se il circuito DDT "soft-limiting" è attivato, e un interruttore di Contour per la spinta di alti e bassi.

### Caratteristiche

- Cassa biamplicata a due linee per rinforzo sonoro
- Woofer di potenza da 12" con due bobine mobili da 3/8" e gruppo magnetico da 50 oz.
- Driver a compressione RX14™ con diaframma in titanio da 1,4".
- Amplificatore di potenza ventilato ultra affidabile con protezione DDT™
- 800 W totali di potenza di picco disponibile
- Interruttore di Contour per la spinta di alti e bassi
- Tecnologia Quadratic Throat Waveguide™ brevettata, copertura 100° per 50°
- La tromba asimmetrica diffonde il suono in basso a 10°, verso il pubblico, non sulle loro teste
- L'ingresso è mediante jack femmina combo XLR e TRS 1/4" con ingresso bilanciato.
- L'uscita Thru è mediante jack XLR e TRS 1/4".
- Cassa trapezoidale stampata in plastica resistente
- Sezione ad angolazione extra sul lato destro consente utilizzo di monitor a pavimento
- Griglia di copertura completa in acciaio forato rivestita con vernice in polvere
- Sistema integrato per montaggio su asta per aste da 1-3/8" diam.
- Inserti punti di sospensione superiore, inferiore e lato destro

### DESCRIZIONE

L'unità PVXp 12 è un sistema di rinforzo audio a doppia linea dotato di un woofer di potenza da 12" Pro e un driver a compressione RX14 con diaframma in titanio montato su copertura 100° per 50° Quadratic Throat Waveguide. Il suo aspetto moderno ed elegante, abbinato a prestazioni eccellenti, offre un pacchetto eccezionale. La cassa stampata in plastica leggera ma robusta dotata di sede per supporto ne favorisce la portabilità, rendendolo ideale per musica dal vivo e altre applicazioni in luoghi pubblici. Il cabinet trapezoidale è dotato di tre impugnature per una migliore portabilità, e una sezione angolata extra di 45° sul lato destro per consentire l'uso come monitor a pavimento. Cinque set di punti di sospensione/montaggio, due sulla parte alta, due sul fondo e uno sul lato con un totale di 16 inserti per cabinet, forniscono il massimo in termini di flessibilità di installazione. Una griglia in acciaio forato rivestito con vernice in polvere nera offre protezione per il driver e un aspetto professionale.

Il woofer di potenza da 12" ha una bobina mobile da 2-3/8" e un gruppo magnetico da 50 oz. per un valore continuo di 200 watt di bassi che fanno battere il petto. Il tweeter driver a compressione RX14 è abbinato a una guida d'onda brevettata Quadratic Throat Waveguide, coperta da brevetto USA #6,059,069, che fornisce una risposta nitida e omogenea, distorsione ridotta e buona dispersione degli alti. Questa tromba è caratterizzata da una risposta polare verticale asimmetrica, con il lobo di irraggiamento principale orientato verso il basso di 10 gradi, per un migliore orientamento verso il pubblico invece che sulle loro teste. Il profilo polare verticale è di +15°, -35°. Ciò aiuta a ridurre le riflessioni del soffitto e ottenere di conseguenza migliore chiarezza e guadagno senza feedback.

Gli amplificatori di potenza del sistema altoparlante PVXp 12 fornendo biamplicazione sono unità a bassa distorsione, ventilate e ultra affidabili fornendo un totale di 800 Watt di potenza di picco disponibile per il sistema. Ci sono 650 W di potenza di picco disponibile per il woofer e 150 W di potenza di picco disponibile per il tweeter. Le unità di alimentazione per entrambi gli amplificatori sono di tipo switching, in modo da garantire alta efficienza e peso ridotto. Entrambi gli amplificatori offrono la nostra compressione DDT™ che elimina virtualmente clipping acustici dovuti agli amplificatori di potenza. Il raffreddamento avviene mediante una ventola a basso rumore per funzionamento affidabile in condizioni ardue.

L'ingresso è mediante jack femmina combo XLR e TRS 1/4" con ingresso bilanciato del preamplificatore/equalizzatore e un controllo di livello. Un'uscita Thru ha connettore XLR e TRS 1/4". Queste uscite consentono all'utente il collegamento di sistemi di diffusione supplementari o trasportare il segnale ad un subwoofer amplificato ecc. Il pannello d'ingresso dispone di un supporto per moduli aggiuntivi opzionali come ricevitore wireless, ingresso audio digitale o equalizzatore a 10 bande ecc.

Il cabinet del sistema altoparlante PVXp™ 12 ha più punti di fissaggio in sospensione, garantendo un'eccellente versatilità in installazioni permanenti. Una coppia di inserti M10 è integrata sulla parte superiore e una coppia sul fondo, mentre un set di quattro inserti M8 sono disponibili sulla parte alta, sul fondo e sul lato destro nel recesso della maniglia. In tutto è un totale di 16 inserti di montaggio. Tutti questi inserti hanno dispositivo di blocco all'interno del cabinet di plastica, garantendo una modalità più affidabile e sicura di montaggio del cabinet.

## APPLICAZIONI

Il Peavey PVXp 12 è adatto ad una varietà di applicazioni, tra cui rinforzo sonoro, eventi in luoghi pubblici, sistemi sonori supplementari laterali, karaoke e riproduzione musicale.

Ingressi tipici per il livello di linea del Peavey PVXp 12 sono console di missaggio (mixer) per rinforzo sonoro o uscite di lettori CD, lettori MP3 o unità a nastro. Microfoni dinamici ad alta uscita possono anch'essi essere direttamente collegati mediante l'ingresso XLR e utilizzati.

### PANNELLO POSTERIORE

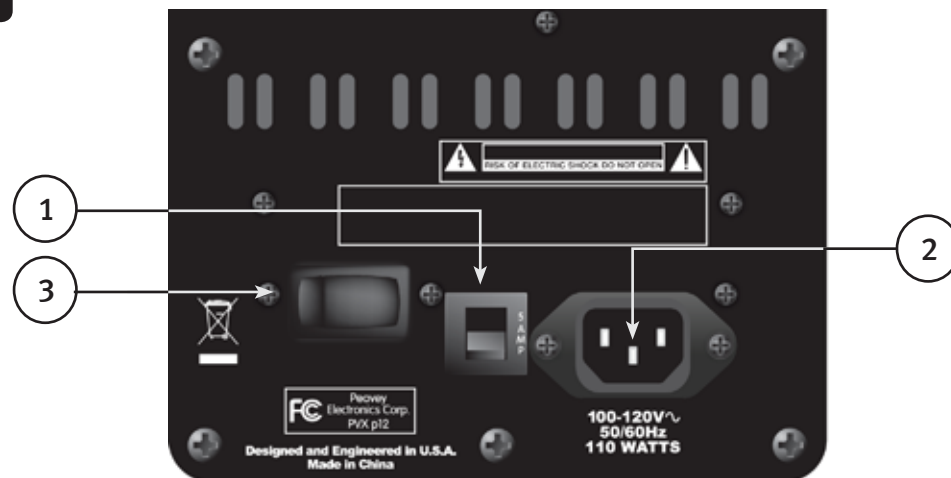

### INTERRUTTORE DIFFERENZIALE (1)

L'unità di alimentazione è protetta da sovraccarichi e guasto grazie ad un interruttore differenziale da 5 amp. Questo interruttore rimane chiuso finché non si verificano malfunzionamenti nel circuito dell'amplificatore o condizioni anomale che portino ad un eccessivo flusso di corrente dalla rete elettrica. Se l'interruttore scatta, impostare l'interruttore di accensione (3) su OFF, attendere un breve periodo di tempo lasciando raffreddare l'interruttore differenziale, quindi riaccenderlo.

Nel caso in cui l'interruttore scatti, il pulsante centrale si estenderà verso l'esterno di circa 1/4 di pollice, e potrà essere richiuso premendolo verso l'alto e verso l'interno. In condizioni normali (interruttore chiuso), il pulsante centrale si trova in posizione relativamente piatta rispetto alla superficie posteriore dell'unità.

Nel caso in cui l'interruttore differenziale continui a scattare o scatti immediatamente dopo essere stato richiuso evitare di effettuare ulteriori tentativi di reset. Portare il sistema presso un centro di assistenza qualificato Peavey per la riparazione.



### CONNETTORE DI ALIMENTAZIONE IEC (2)

Questa presa è destinata al cavo di alimentazione IEC (in dotazione) che fornisce alimentazione a corrente alternata all'unità. È molto importante per l'utente garantire che il PVXp 12 abbia un corretto valore di tensione alternata. La tensione corretta per il PVXp 12 è presente vicino al cavo della linea IEC (alimentazione) sul pannello posteriore dell'unità.



Leggere questo manuale attentamente per garantire la propria sicurezza nonché la sicurezza dell'impianto. Non staccare il piedino di messa a terra di qualsiasi tipo di apparecchiatura, in quanto viene fornito per la vostra sicurezza. Se la presa non è dotata di una spina di messa a terra, deve essere utilizzato un adattatore di messa a terra e il terzo cavo deve essere messo a terra adeguatamente. Onde evitare il rischio di shock o di incendio, assicurarsi sempre che il mixer e tutte le altre apparecchiature simili siano correttamente collegate a terra.



### INTERRUTTORE DI ACCENSIONE (3)

Questo interruttore a bilanciere fornisce alimentazione alternata all'unità PVXp™12 quando in posizione ON. La posizione ON corrisponde al lato sinistro dell'interruttore completamente spinto a raggiungere il livello della superficie del pannello posteriore.

## PANNELLO POSTERIORE - PARTE SUPERIORE

### PANNELLO DI ACCESSO PER MODULO DI ESPANSIONE OPZIONALE

Questo pannello deve essere rimosso unicamente quando si installa uno dei moduli di espansione opzionali che saranno presto disponibili per PVXp 12.

I moduli di espansione opzionali, come ad esempio un equalizzatore a 10 bande, funzionano congiuntamente all'ingresso già disponibile sull'unità PVXp 12, oppure eseguire modulazioni lungo la catena dell'ingresso. Verificare disponibilità e prezzi con il proprio rivenditore Peavey®.

Non rimuovere il coperchio del pannello di accesso se non si desidera installare moduli di espansione opzionali. Le istruzioni per l'installazione dei moduli opzionali di espansione saranno fornite con ogni modulo acquistato e saranno specifiche per il particolare articolo acquistato.

### PARTE SUPERIORE - CONTROLLI OPERATIVI, INGRESSI E USCITE

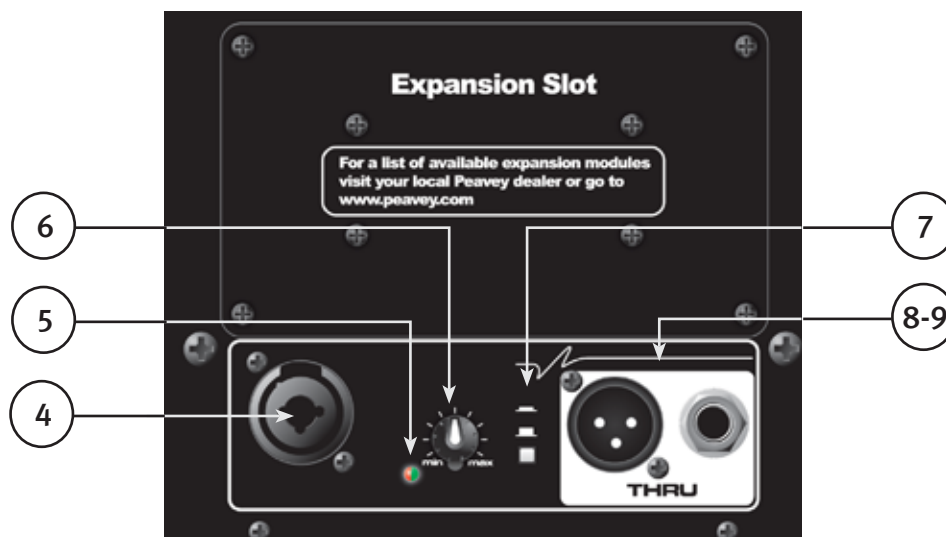

#### INGRESSO (4)

L'ingresso per livello di linea è bilanciato ad impedenza media. Il jack è un connettore combo femmina XLR e TRS da 1/4".

**NOTA SPECIALE!** L'ingresso normale per il livello di linea è il jack TRS da 1/4". Esso ha un guadagno ridotto rispetto all'ingresso XLR che ha guadagno sufficiente per l'uso di un microfono a uscita elevata con il controllo di livello. La sensibilità del jack TRS da 1/4" è 0,54 volt per uscita completa e 0,12 volt per il jack XLR.

#### LED (5)

Si illumina di verde quando l'interruttore di alimentazione è su On e l'alimentazione è presente. Si illumina di rosso invece quando uno dei due amplificatori di potenza attiva il circuito "soft limiting" DDT™.

#### LIVELLO (6)

Controlla il livello di guadagno o di uscita del segnale di ingresso. È utilizzato per impostare in maniera diretta il livello di uscita del sistema in risposta ad un determinato segnale di ingresso del canale di ingresso.

#### CONTOUR (7)

L'interruttore Contour fornisce una moderata spinta alle frequenze estreme, in modo da rendere più piacevole la riproduzione a basso volume. Non utilizzare l'interruttore Contour durante riproduzione ad alto volume, in quando la spinta fornita non risulta necessaria.





## JACK THRU (8 & 9)

Questi jack sono destinati al collegamento in serie di più unità PVXp™12 o per fornire segnale a un subwoofer attivo o altri circuiti che richiedono una versione full range del segnale di ingresso. I connettori disponibili sono un jack maschio XLR (8) e un jack TRS da 1/4" (9).

### ISTRUZIONI PER L'USO



#### ATTENZIONE:

**L'unità deve essere scollegata dalla fonte di alimentazione a corrente alternata prima di svolgere qualsiasi tipo di lavoro su di essa. Segnalare tutti gli interventi di manutenzione al personale di assistenza qualificato.**

La piastra posteriore può raggiungere temperature elevate. Non bloccare o coprire la ventola o le alette di scarico ostruendone la ventilazione. Lasciare uno spazio libero minimo di 4 pollici dietro la ventola. Non ostruire il flusso d'aria con oggetti come tende o drappi, materiale isolante termico per costruzione, ecc. Si raccomanda inoltre di non posizionare il retro del PVXp 12 in spazi chiusi o privi di ventilazione.

Assicurarsi di tenere il microfono lontano dalla parte anteriore del diffusore dopo averlo collegato all'ingresso e durante la regolazione del volume del microfono, o si rischia di produrre un feedback a volume molto alto! Se ciò accade potrebbero verificarsi guasti al sistema!



**NON collegare le uscite di amplificatori di potenza agli ingressi dell'unità PVXp 12. Gli ingressi sono studiati per segnali di livello di linea.**

**NON rimuovere le griglie metalliche di protezione.**



**ATTENZIONE! L'unità PVXp 12 è molto efficiente e potente! Questo diffusore sonoro può causare danni permanenti all'udito! Prestare particolare attenzione alla regolazione del volume massimo generale!**

L'apparente livello sonoro dell'unità PVXp 12 potrebbe trarre in inganno a causa della chiarezza e nitidezza del suono in uscita. La mancanza di distorsione o di evidente affanno dell'apparecchiatura potrebbe far apparire il livello sonoro molto più basso rispetto al valore effettivo. Questo sistema è in grado di produrre livelli di pressione sonora superiori a 127 dB a distanza di 1 m dal diffusore!



## SOSPENSIONE DEL PVXP 12

INFORMAZIONI DI SICUREZZA IMPORTANTI PER IL MONTAGGIO E LA SOSPENSIONE DEL PEAVEY PVXp 12

**ATTENZIONE: prima di procedere al montaggio sospeso di questo modello di diffusore si prega di consultare un tecnico qualificato esperto di strutture. Il diffusore potrebbe cadere a causa di una sospensione impropria, con eventuali conseguenti gravi infortuni e danni all'immobile. NON sospendere altre casse al di sotto della prima, né appendere ulteriori pesi alla stessa. Utilizzare solamente i corretti utensili abbinati. La responsabilità per la sistemazione dell'impalcatura è esclusivamente di altri.**

L'angolazione massima delle casse sospese è di 30°.

Utilizzare sempre una catena di sicurezza adeguata o una fune, fissata a un gruppo non utilizzato di punti di sospensione o al cabinet come indicato da un tecnico qualificato esperto di strutture, e fissata saldamente ad un elemento strutturale adatto, seguendo le indicazioni di un tecnico qualificato esperto di strutture.

L'intervallo raccomandato di momento torcente per i bulloni di montaggio è di 3,5-4,0 piedi-libbre (4,75-5,42 Nm) **EVITARE DI STRINGERE ECCESSIVAMENTE I BULLONI!** Se un inserto gira a vuoto, è danneggiato, e il cabinet non può essere sospeso in modo sicuro da tale set di inserti!

Non trasportare il diffusore mentre montato su staffe in serie o altri supporti in quanto questo potrebbe causare stress eccessivo negli inserti di montaggio.

L'uso di frenafili (tipo blu/forza media) sui bulloni di montaggio è raccomandato, in quanto sono le rondelle di blocco appropriate, ad assicurare che l'attrezzatura di montaggio non vibrerà con il tempo.

## GRUPPI DI SET DI INSERTI

### Gruppo A

Un set di due inserti M10 sulla parte superiore progettato per sospendere il cabinet usando idonee viti a occhielli.

### Gruppo B

Un set di due inserti M10 sulla parte bassa progettato per sospendere il cabinet usando idonee viti a occhielli.

### Gruppo C

Un set di quattro inserti M8 sulla parte superiore, progettato per essere usato con staffa di montaggio Peavey® Versamount™ 70+.

### Gruppo D

Un set di quattro inserti M8 sul lato destro, progettato per essere usato con staffa di montaggio Peavey® Versamount 70+.

### Gruppo E

Un set di quattro inserti M8 sulla parte bassa, progettato per essere usato con staffa di montaggio Peavey® Versamount 70+.

**Per il Gruppo A e B, usare sempre entrambi gli inserti come coppia; non usare MAI un solo inserto per sospendere un cabinet!**

**Per il Gruppo C, D e E, utilizzare sempre tutti e quattro gli inserti di un dato gruppo come un set, non usare MAI solo un inserto per sollevare il cabinet! I gruppi di bloccaggio da quattro elementi sono intesi avere tutti e quattro gli inserti usati insieme in un gruppo.**

**Il Gruppo E deve essere utilizzato solo con Versamount 70+ orientato sotto il cabinet, e a un angolo inferiore a 30° dalla verticale.**

## SPECIFICHE TECNICHE PER UTENSILI ABBINATI PER INSERTI

Gruppo A e Gruppo B devono usare una vite a occhiello di sollevamento tipo acciaio forgiato M10, che soddisfa i requisiti della DIN 580 o ASTM A489. Essi devono essere utilizzati in coppia, e insieme alla coppia più posteriore di inserti M8 sulla stessa superficie come regolazione pull-back/puntamento, usando viti a occhiello M8 di specifiche simili. La lunghezza dello stelo filettato sulle viti a occhiello non deve superare 3/4" (approx. 20 mm), in modo che non affondi nell'inserto. Passo filettato: 1,5 mm per filettatura.

Gruppo C e D devono usare un perno metrico M8, grado 8.8 o superiore, 1,25 mm per filettatura, che non penetra il cabinet oltre la superficie del cabinet più di 3/4" (approx. 20 mm). Quando si utilizza una staffa di montaggio Peavey Versamount 70+ e una rondella di blocco, la lunghezza del perno non deve superare 1,125" (approx. 30 mm).

Gruppo E deve usare un perno metrico M8, grado 8.8 o superiore, 1,25 mm per filettatura, che non penetra il cabinet oltre la superficie del cabinet più di 0,472" (12 mm). Quando si utilizza una staffa di montaggio Peavey Versamount 70+ e una rondella di blocco, la lunghezza del perno non deve superare 3/4" (approx. 20 mm).



### ATTENZIONE! (nota per tecnici addetti alle strutture)

**La profondità dell'inserto della filettatura che supera la superficie del cabinet dell'estremità del perno di montaggio non deve essere superiore a 0,787" (20 mm) per i gruppi di inserti A, B, C e D, e non superiore a 0,472" (12 mm) per il Gruppo E.**

**Se queste profondità dell'inserto della filettatura sono superate, gli inserti possono essere danneggiati o spostati dal cabinet, compromettendo gravemente l'integrità di montaggio del cabinet!**

**Per la forza di montaggio, sicurezza e affidabilità massima, le filettature del perno devono innestarsi ad almeno 10 mm di profondità per il Gruppo A e B, e almeno 8 mm di profondità per gruppi C, D ed E.**

Gli inserti di fissaggio PVXp™ 12 dei gruppi C, D ed E sono studiati per l'utilizzo con le staffe di fissaggio Peavey® Versamount 70 Plus (00454470 nero, 00454460 bianco), o con le serie di staffe Impulse® 12" (00386920 nero, 00386940 bianco). È anche possibile utilizzare il supporto a parete per diffusori Peavey Wall-Mount (00922940 nero, 00487390 bianco), grazie all'apposita fessura incorporata nella base del diffusore.

## COLLEGAMENTO DELL'ALIMENTAZIONE AL PVXP 12

L'unità PVXp 12 viene fornita di un cavo di alimentazione a corrente alternata IEC lungo 6 piedi. Se si utilizzano prolunghie o ciabatte assicurarsi che tutti i componenti siano di buona qualità e capaci di condurre abbastanza corrente garantendo sicurezza e massima potenza in uscita per l'unità PVXp 12. Per massimi livelli di uscita senza distorsioni, non connettere alcun altro dispositivo alla stessa prolunga utilizzata per l'unità PVXp 12. Non superare il valore nominale di corrente massima della prolunga tenendo conto di tutte le unità ad essa collegate.

Quando si collega il cavo di alimentazione, accertarsi prima che l'interruttore sia in posizione Off, e accendere l'unità solamente una volta collegato il cavo di alimentazione. La funzione di muting integrata scatta quando si segue la corretta sequenza di passaggi.

## NOTA SPECIALE PER INSTALLAZIONI PERMANENTI

Nell'installare l'unità PVXp 12 vengono utilizzate linee elettriche a corrente alternata. Occorre dunque consultare un elettricista qualificato per assicurarsi che tutti i collegamenti adempiano alle leggi e alle normative in vigore. Si consiglia

inoltre di utilizzare un morsetto fissato saldamente alla cassa per alleviare le tensioni sul cavo di alimentazione IEC collegato al modulo amplificatore su (2), in modo da evitare la disconnessione accidentale dovuta a strattoni o vibrazioni.

## UTILIZZO DEL PVXP™12 CON ASTA A TUNNEL PER SUBWOOFER

La fessura incorporata per il fissaggio su asta permette il montaggio su Peavey® SP® 118 Sub e l'asta supplementare corrispondente, articolo Peavey #00326530. L'asta utilizzata è lunga 51 pollici e 3/4, ed ha diametro nominale di 1 pollice e 3/8. Assicurarsi sempre di posizionare il subwoofer utilizzato su una superficie piana e stabile.



## UTILIZZO DEL PVXP 12 CON UN SUPPORTO PER ALTOPARLANTI

L'unità PVXp 12 possiede una coppa per supporto incorporata in modo tale che il sistema possa essere montato su un'asta di supporto standard di diametro di 1-3/8" (36mm). Quando si utilizzano treppiedi o pali assicurarsi di osservare le seguenti precauzioni:

**Controllare le specifiche del supporto o dell'asta per assicurarsi che possa sostenere il peso dell'unità PVXp 12 (43 lbs./5 kg), e osservare tutte le precauzioni di sicurezza raccomandate dal produttore dei supporti, compresa l'altezza massima prevista per l'utilizzo.**

**Posizionare sempre il supporto su una superficie piana e stabile, ed assicurarsi di estendere completamente le gambe del supporto secondo le istruzioni fornite dal produttore.**

**Assicurarsi di orientare le gambe del supporto in modo da minimizzare il rischio di inciampi. Evitare di bloccare il passaggio davanti a porte o in corridoi con le gambe del supporto.**

**Distribuire i cavi in modo da evitare inciampi e minimizzare il rischio che il diffusore si ribalti. L'utilizzo di nastro adesivo, canali o guide per cavi o altri dispositivi per il raggruppamento e la copertura dei cavi dovrebbe essere attentamente considerato e realizzato.**

**Quando si installa o si rimuove l'altoparlante dal supporto, è buona norma avvalersi dell'aiuto di una seconda persona, per inserire correttamente l'altoparlante nella corrispondente sede, mantenendo l'unità PVXp 12 alla giusta distanza. È anche utile che una persona mantenga a terra il palo e il supporto durante la rimozione del PVXp 12, in modo da evitare che PVXp 12 trascini il suo supporto durante il sollevamento.**

**Quando si utilizzano supporti all'aperto, evitare di attaccare striscioni o bandiere ai supporti o alle unità PVXp 12, in quanto in caso di forte vento potrebbero trascinare e travolgere le unità. In condizioni di forte vento potrebbe essere necessario legare pesi o fissare al suolo le gambe del treppiede, in modo da evitare che le unità PVXp 12 vengano spinte e travolte.**

## COLLEGAMENTO DI UN SEGNALE AL PVXP 12

È possibile connettere un segnale all'ingresso dell'unità PVXp 12 in vari modi.

Il connettore jack (4) fornisce un ingresso bilanciato di livello di linea o microfono, permettendo l'utilizzo di jack da 1/4" TRS (tip-ring-sleeve) o di uno spinotto XLR maschio.

Non collegare cavi ai connettori mentre l'unità è accesa e la manopola del volume è alzata! Mentre un cavo dotato di jack mono standard da 1/4" funziona correttamente e il circuito d'ingresso bilanciato fornisce reiezione delle interferenze, un cavo bilanciato dotato di jack TRS da 1/4" o connettore XLR offre prestazioni e reiezione delle interferenze superiori.

A volte, in presenza di critici problemi di interferenza, potrebbe risultare utile disconnettere lo schermo di massa (Pin #1 di un XLR) dai cavi bilanciati collegati all'unità PVXp 12. Controllare attentamente le variazioni all'ingresso, avendo sempre cura di azzerare il volume prima di connettere o disconnettere cavi o di effettuare modifiche di terra.

Si raccomanda l'utilizzo di cavi di prima classe per l'unità PVXp 12, in quanto hanno migliore schermatura e sono realizzati con materiali di migliore qualità, offrendo maggiore affidabilità a lungo termine. La migliore opzione di connessione è attraverso cavo schermato e bilanciato con connettore, di lunghezza non superiore alle esigenze fisiche di connessione dell'unità PVXp 12. È solitamente buona norma lasciare un certo gioco sui cavi collegati all'ingresso dell'unità PVXp 12 e assicurare i cavi al suolo con del nastro o utilizzando guide protettive, in modo da evitare inciampi e strattoni verso l'unità PVXp 12, specialmente se si utilizzano supporti.

## REGOLAZIONE CONTROLLO LIVELLO

L'unità PVXp 12 è dotata di un controllo del livello (6) che ne permette l'utilizzo per un'ampia gamma di applicazioni. Con il controllo di livello regolato completamente in senso orario, il guadagno è al massimo e la sensibilità di ingresso è di 0,54 V RMS per un livello massimo di uscita con il jack TRS da 1/4" e l'RMS da 0,12 V con la porzione XLR del jack. Quando si

collega al PVXp™ 12 l'uscita di un mixer, può essere utile ridurre la sensibilità di ingresso ruotando il controllo di livello intorno a metà corsa. Il PVXp 12 corrisponderà ora in maniera più fedele ad un tipico amplificatore di potenza.

Se il mixer segnala clipping sui segnali di uscita, non viene utilizzata in maniera pulita l'intera potenza dell'unità PVXp 12. Il clipping del segnale prima che raggiunga l'unità PVXp 12 non rappresenta una condizione ottimale. Ridurre il livello di uscita del mixer ed aumentare il livello dell'unità PVXp 12. Gli amplificatori dell'unità PVXp 12 sono dotati di circuito DDT™ e di indicatore LED che ne indica l'attivazione. Nel caso in cui il suono sia fortemente compresso, controllare questo indicatore: se lampeggiano in ROSSO piuttosto di frequente, allora il livello di uscita del mixer (o il livello dell'unità PVXp 12) dovrà essere ridotto.

Quando si accende il sistema audio, assicurarsi di accendere dapprima tutte le apparecchiature elettroniche a monte, e poi l'unità PVXp 12, avendo provveduto a ruotare la manopola di livello completamente in senso antiorario (guadagno azzerato). Iniziare il controllo dei livelli partendo con il livello di uscita del mixer azzerato, e aumentandolo gradualmente, mantenendo il livello dell'unità PVXp 12 impostato come desiderato (si raccomanda di cominciare da un terzo della corsa totale).

Si sconsiglia normalmente di impostare il(i) controllo(i) del livello dell'unità PVXp 12 al massimo, controllando il livello generale dal mixer, in quanto questo approccio tende ad amplificare eccessivamente il rumore. La pratica migliore è quella di portare un segnale "caldo" (ad alta potenza) dal mixer all'unità PVXp 12, ed aumentare il livello su quest'ultima solo quanto necessario per raggiungere l'uscita desiderata. Se si segue questo approccio è necessario verificare che l'uscita del mixer non raggiunga il clipping.

## DISCONNESSIONE DELL'UNITÀ PVXP 12 DALLA RETE

Si consiglia di spegnere l'unità utilizzando l'interruttore di alimentazione (3) prima di scollegare il cavo di alimentazione. Questo minimizza gli stress dovuti ai transistori di spegnimento negli amplificatori di potenza e nei trasduttori. L'interruttore di alimentazione dispone di un condensatore di soppressione per mitigare lo spegnimento e tende a scollegare l'alimentazione in maniera netta, mentre scollegando direttamente il connettore di alimentazione IEC si rischia di effettuare contatti intermittenti prima della disconnessione definitiva, ad esempio se si scuote il cavo.

## RISOLUZIONE DEI PROBLEMI

### Nessun segnale di uscita

Prima di tutto, assicurarsi che l'unità sia alimentata ed accesa. Accertarsi che il LED sul modello amplificatore di potenza è illuminato.

In caso contrario, accertarsi che l'interruttore di accensione (3) sia in posizione ON e verificare la corretta connessione del cavo di alimentazione IEC (2) facendo attenzione a che sia completamente inserito e posizionato. Assicurarsi che il cavo di alimentazione sia collegato ad una presa di corrente alternata funzionante. Infine, controllare l'interruttore (1). (Consultare la sezione Pannello posteriore: sezione Interruttore per le precauzioni di sicurezza.)

Una volta accertato che l'unità sia alimentata correttamente, verificare che l'unità PVXp 12 riceva correttamente il segnale in ingresso. Scollegare temporaneamente il cavo utilizzato per l'ingresso e collegarlo ad un altro dispositivo in grado di riprodurre il segnale (ad esempio, un amplificatore dotato di un altoparlante). Se si riesce in quest'ultimo modo a riprodurre il segnale, assicurarsi che tutti i controlli di livello siano impostati a livelli opportuni (tra un terzo e metà).

Se l'unità PVXp 12 è stato sottoposto a luce solare diretta o calore eccessivo, potrebbe essere stato innescato il dispositivo di protezione termica integrato. In tal caso, spegnere l'unità PVXp 12 e lasciar raffreddare l'unità per un periodo di tempo sufficiente.

Se non si ottiene ancora alcun segnale di uscita, si prega di rivolgersi al proprio rivenditore autorizzato Peavey® o al Centro di manutenzione internazionale Peavey.

### Ronzio o rumore

Nel caso in cui l'unità PVXp 12 produca ronzio o rumore, il problema potrebbe essere legato alla presa di corrente alternata utilizzata. Provare a collegare l'unità PVXp 12 ad una presa di corrente diversa. Nel caso circuiti o interruttori differenziali diversi vengano utilizzati per il mixer e per l'unità PVXp 12, è talvolta possibile che si osservino problemi di rumore. A meno che risulti scomodo, è consigliabile utilizzare la stessa presa a muro ed interruttore per alimentare sia il mixer che il diffusore attivo.

Assicurarsi di aver utilizzato cavi schermati per portare il segnale agli ingressi dell'unità PVXp 12. I cavi per altoparlanti con jack da 1/4" sono più inclini a causare problemi di rumore rispetto a cavi schermati.

I ronzii possono essere dovuti a loop di massa. Ciò potrebbe risultare utile disconnettere lo schermo di massa (Pin #1) dai cavi bilanciati collegati all'unità PVXp 12. Controllare attentamente le variazioni all'ingresso, avendo sempre cura di azzerare il volume prima di connettere o disconnettere cavi o sollevare lo schermo di terra all'estremità del diffusore.

Verificare che eventuali attenuatori per luci non siano collegati allo stesso circuito dell'unità PVXp™ 12 del mixer o qualsiasi dispositivo sorgente. Nel caso siano presenti attenuatori per luci, potrebbe essere necessario impostare tali dispositivi su potenza massima o spegnerli per poter eliminare o ridurre il ronzio. Questo è un problema di interferenza tipico dei cablaggi in alternata e degli attenuatori per luci, e non un difetto di progettazione dell'unità PVXp 12.

Il terzo cavo (connessione di terra) del connettore di alimentazione non deve MAI essere rimosso o spezzato, in quanto questo può comportare rischi di sicurezza.

### **Suono distorto o confuso**

Assicurarsi innanzitutto che il mixer (la sorgente del segnale) non sia in clipping o sovraccarico. Assicurarsi che il controllo di livello (6) dell'unità PVXp 12 non sia impostato su un livello troppo basso. Verificare che i connettori di ingresso siano completamente inseriti nella presa di ingresso sul pannello posteriore dell'unità PVXp 12. Assicurarsi di non aver collegato l'uscita di un amplificatore al jack di ingresso dell'unità PVXp 12. Se si utilizza una prolunga per alimentare l'unità, assicurarsi che sia capace di condurre una corrente sufficiente e che non venga utilizzata per fornire corrente ad altri dispositivi.

L'unità PVXp 12 è dotata di un equalizzatore Contour incorporato studiato per estendere e sfumare la naturale risposta degli altoparlanti del sistema. Quando il pulsante Contour è azionato, alcuni Bass Boost e equalizzazione degli alti danno al sistema una risposta nominalmente piatta, in modo da richiedere poco lavoro di equalizzazione, ove necessario. Nel caso in cui livelli di bass boost o di spinta degli alti siano applicati esternamente rispetto al PVXp 12, si potrebbe verificare sovraccarico prematuro del segnale ad alti livelli di pressione sonora. Ridurre i livelli di equalizzazione di dispositivi esterni (mixer, rack) e verificare se questo elimina la distorsione.

Verificare per assicurarsi che un segnale di livello di linea non entri attraverso il jack XLR, ciò ha 13 dB di guadagno in più rispetto al jack TRS da 1/4", e potrebbe essere sovraccaricato con elevati livelli di uscita del mixer.

Infine occorre prendere atto che anche se l'unità PVXp 12 è un apparecchiatura ad alta potenza, possiede anch'essa dei limiti, e potrebbe necessitare di ulteriori unità attive (o di un subwoofer) per poter fornire potenza sonora o copertura sufficiente. In questo caso, provare ad abbassare leggermente i livelli del mixer e verificare se il problema viene risolto. Nel caso in cui i problemi persistano anche dopo aver seguito tutti gli accorgimenti elencati e aver eseguito altri rilevanti controlli, annotare attentamente tutte le condizioni osservate e rivolgersi al proprio rivenditore Peavey per ottenere una consulenza.

## **CURA E MANUTENZIONE**

L'unità PVXp 12 è un prodotto robusto e durevole e offrirà anni di affidabile funzionamento se sottoposto ad adeguata manutenzione. Seguire le regole del buon senso e leggere le avvertenze di sicurezza per evitare condizioni operative pericolose.

L'unità deve essere scollegata dalla fonte di alimentazione a corrente alternata prima di svolgere qualsiasi tipo di lavoro su di essa. Segnalare tutti gli interventi di manutenzione al personale di assistenza qualificato.

### **Luce e calore solare**

Evitare l'esposizione prolungata alla luce solare diretta, onde evitare surriscaldamento e spegnimento termico. Condizioni operative eccessivamente calde potrebbero causare uno spegnimento termico. Non riporre l'unità in ambiente estremamente caldi o freddi o estremamente umidi. Lasciare sempre che l'unità raggiunga la temperatura ambiente prima dell'utilizzo.

### **Pulizia**

Mai pulire l'unità PVXp 12 mentre è collegata o accesa! Una volta scollegata completamente l'unità dalla fonte di alimentazione, utilizzare un panno asciutto per rimuovere terreno o altra sporcizia. Non usare mai solventi aggressivi sull'unità PVXp 12, in quanto potrebbero danneggiare il cabinet. Evitare che fluidi di qualsiasi tipo penetrino all'interno dell'unità PVXp 12.

### **Ritocchi**

Per un miglioramento complessivo della finitura e rivestimenti protettivi, indossare dei guanti per applicare prodotti protettivi, come ad esempio Armor-All® e prodotti simili, solamente sulla plastica della cassa. Si noti che la cassa risulterà scivolosa dopo questo tipo di trattamento: strofinare energicamente con un panno asciutto e privo di peluria per ridurre questo effetto.

### **Verifica di sicurezza dei componenti meccanici**

Dopo i primi mesi di utilizzo, e successivamente su base regolare, controllare che i componenti meccanici del PVXp 12 conservino un'adeguata tenuta, comprese le viti del pannello posteriore e le viti che tengono il pannello e la cassa posteriore insieme. L'unità è soggetta ad una grande quantità di vibrazioni, comportando il rischio che tali viti si allentino con l'utilizzo.

## CARATTERISTICHE DI PROGETTAZIONE E SPECIFICHE

Il sistema di altoparlanti attivo deve avere una risposta in frequenza da 60 Hz a 20 kHz. Il livello di pressione sonora di picco a livelli di distorsione impercettibili deve raggiungere i 127 dB con segnale di ingresso musicale, misurato ad una distanza di 1 m e spinto a piena potenza. Il sistema deve impiegare un woofer ad alta potenza da 12" Peavey® Pro 12 e un driver a compressione con diaframma in titanio da 1,4" Peavey RX™ 14. Il diagramma di radiazione nominale deve essere di 100° sul piano orizzontale e di 50° sul piano verticale. L'asse del lobo polare principale verticale è inclinato di 10°, producendo un profilo di radiazione angolato rispetto al piano del pavimento e compreso tra +15° e -35°.

Il sistema di altoparlanti attivo biamplificato deve essere provvisto di connettore di ingresso consistente di un connettore di ingresso ad impedenza media consistente di un combo femmina XLR e jack TRS da 1/4" situato sul pannello posteriore.

La sezione di ingresso deve avere un sistema di equalizzazione Contour attivato da un pulsante che fornisce una spinta ad alte e basse frequenze di circa 5 dB relative al midrange.

Ci sarà un gruppo di connettori Thru (uscita) che comprende un jack XLR maschio e un jack TRS da 1/4".

Gli amplificatori di potenza del sistema hanno risposta in frequenza non filtrata da 20 Hz a 20 kHz che si discosta non più di +0, -3 dB dal valore di potenza nominale, un fattore di attenuazione superiore a 100 @ 1 kHz su un carico di 8 ohm, livello di ronzio e rumore 90 dB al di sotto della potenza nominale, e THD e IMD inferiori allo 0,5%.

L'amplificatore del woofer è capace di erogare 325 W continui su un carico nominale di 8 ohm, mentre l'amplificatore del tweeter è capace di erogare 75 W di potenza continua su un carico di 8 ohm, ed entrambi dispongono di moduli di compressione DDT™ indipendenti.

Il segnale di ingresso viene elettronicamente diviso in due componenti ad alte frequenze e basse frequenze da un crossover di quarto ordine con incrocio attivo a 2,8 kHz. Le basse frequenze saranno elaborate per fornire un incremento dei bassi, filtraggio subsonico e modellazione generale del timbro, mentre le alte frequenze saranno equalizzate per modellare la risposta.

L'alloggiamento sarà costruito in polipropilene stampato con fiamma UL e coste di rinforzo interne. Un'impugnatura deve essere presente su ogni lato in corrispondenza del woofer e rivolta verso la parte frontale, oltre che sul lato destro del cabinet.

Deve essere fornita una griglia in metallo rivestita con vernice in polvere per la protezione del woofer. Il cabinet deve incorporare una sede per palo per l'uso su treppiede, quattro resistenti piedini in gomma per l'uso su pavimento e quattro inserti dei punti di montaggio nella parte superiore, inferiore e sul lato destro per la sospensione.

Le dimensioni esterne devono essere: 24,50" (62,2 cm) altezza x 16,10" (40,9 cm) larghezza x 15,00" (38,1 cm) profondità e il peso deve essere di 43 libbre. Potenza richiesta: 110 Watt nominale, 100-120 V tensione alternata, 50/60 Hz versione USA e 220-240 V tensione alternata, 50/60 Hz (Export). Il sistema di altoparlanti deve essere denominato Peavey modello PVXp™ 12.

## SPECIFICHE GENERALI

**Intervallo di frequenza 1 metro su asse, segnale sinusoidale spazzato in % spazio:** 51 Hz - 20 kHz

**Risposta in frequenza 1 metro su asse, segnale sinusoidale spazzato in ambiente anecoico:** 60 Hz - 20 kHz (±3 dB)

**Limite di bassa frequenza utilizzabile (punto anecoico a -10 dB):** 55 Hz

**Sensibilità nominale (1W @ 1 m, segnale sinusoidale in ambiente anecoico):** 97 dB (valore medio)

**Livello massimo di pressione sonora (1 m):** 127 dB SPL picco con musica

**Angolo radiazione misurato al punto di risposta polare -6 dB:** Nominale: 100° orizzontale X 50° verticale (l'asse del lobo polare principale verticale è inclinato di 10°, producendo un profilo di radiazione angolato rispetto al piano del pavimento e compreso tra +15°, -35°)

**Componenti trasduttori:** Woofer di potenza da 12" con bobina mobili da 2-3/8" e gruppo magnetico da 50 oz., driver a compressione con diaframma in titanio da 1,4" RX™14

**Frequenza di risonanza della cassa:** 62 Hz

**Frequenza di crossover elettroacustico:** 2.800 Hz

**Tipo di filtro di crossover:** Crossover elettronico interno con compensazione di livello, bass boost e filtro subsonico.

**Pendenze di crossover:** passa-basso 24 dB/ottava (quarto ordine), passa-alto 24dB/ottava (quarto ordine), entrambi con poli distribuiti ed equalizzatore.

**Connessioni di ingresso:**

Un connettore combo femmina XLR e jack da 1/4" forniscono un funzionamento di linea bilanciato dalla sezione del jack da 1/4" e funzionamento microfono dinamico a uscita elevata dalla sezione XLR.

**Connessioni di uscita:** Un jack maschio XLR e un jack microfono da 1/4". I jack Thru sono destinati al collegamento in serie di più unità PVXp™12 o per fornire segnale ad un subwoofer attivo o altri circuiti che richiedano una versione full range del segnale di ingresso.

**Materiali e finitura del cabinet:** ABS in plastica nera con superficie testurizzata, griglia forata rivestita con vernice in polvere nera. Disponibile anche in bianco.

**Disposizioni di montaggio:** L'unità ha due set di due inserti M10, una coppia sulla parte superiore e una coppia sulla parte inferiore. Ulteriori punti di bloccaggio sono un set di quattro inserti M8 sulla parte superiore e un set di quattro sul lato destro in un recesso della maniglia, e un set di quattro sulla parte inferiore, che usa la staffa di supporto Peavey Versamount 70+. Quattro piedini di gomma per l'utilizzo su pavimento o sul palco senza vibrazioni e una coppa di supporto incorporata nella parte inferiore.

**Dimensioni (Alt x Largh x Prof):**

Parte frontale: 24,50" x 16,10" x 15,00"      622 mm x 409 mm x 381 mm

Parte posteriore: 22,75" x 8,75" x 15,00"      578 mm x 222 mm x 381 mm

**Peso netto:** 43 lb. (19,5 kg)

## SPECIFICHE DEI CIRCUITI E DEGLI AMPLIFICATORI:

**Amplificatori di potenza interni (su linea da 120 V in alternata):**

Totale di 800 Watt di potenza di picco disponibile  
Woofer - 650 Watt di potenza di picco disponibile  
Potenza continua\*: 325 watt con distorsione inferiore all'1%  
Tweeter - 150 Watt di potenza di picco disponibile  
Potenza continua: 75 watt con distorsione inferiore all'1%.

\* Prima che il pull-back termico si attivi.

**Impedenza d'ingresso (nominale):**

Linea: 2,2 k ohm se bilanciato (1/4"), 10 k ohm su 1/4" non bilanciato  
Mic: 2,2 k ohm se bilanciato (XLR) Alimentazione phantom non disponibile.

**Sensibilità ingresso per uscita piena (Livello CW pieno):** Jack TRS da 1/4" - RMS da 0,54 V, jack XLR - RMS da 0,12 V

**Protezione filtro infrasonico:** roll-off di 36 dB/ottava

**Risposta in frequenza nominale dell'amplificatore:** +0, -3 dB da 20 Hz a 20 kHz

**Ronzio e rumore:** Maggiore di 90 dB al di sotto della potenza nominale

**Intervallo dinamico DDT™:** maggiore di 21 dB

**THD e IM:** generalmente meno dello 0,5 %

**Fattore di attenuazione:** maggiore di 100 @ 1000 Hz, 8 ohm

**Requisiti di potenza del sistema Peavey PVXp 12:** 110 Watt nominale, 100-120 VCA 50-60 Hz

## PVXp™ 12

感谢您购买Peavey® (百威) 有源PVXp™12。PVXp 12具备一个极其可靠的二分频有源段，提供了共800瓦峰值，带DDT™压缩的功率。这个有源音箱还采用了一个12" 重型低音扬声器，配备一个2-3/8" 音圈和500z的磁体，以及一个带1.4" 钛膜RX14™压缩驱动，水平100度 x 垂直50度式样的非对称高音号角。PVXp 12通过一个接收平衡TRS 1/4" 输入及平衡XLR输入组合插口提供平衡的输入。有两个平衡Thru (直通) 输出，一个公的XLR和一个1/4" TRS。还有一个可调Level (电平) 控制，一个在电源接通及DDT “软限制” 电路激活时亮起的组合LED指示灯，和一个提升低音和高音的Contour (恒值) 开关。

### 特点

- 双向二分频扩音音箱
- 12" 重型低音扬声器，带2-3/8" 音圈和50 oz磁体
- 带1.4" 钛膜的RX14™ 压缩驱动
- 配备DDT™保护的超可靠、风扇冷却功率放大器
- 有总计800瓦的峰值功率
- 用于提升低音和高音的Contour (恒值) 开关
- 专利的Quadratic Throat Waveguide™ (方喉导波) 技术，100乘50度的覆盖范围
- 非对称高音号角音响俯倾10度朝向听众，而不是越顶而过
- 通过一个带平衡输入的母XLR和1/4" TRS话筒插孔的输入
- 通过一个XLR和一个1/4" TRS话筒插孔的Thru (直通) 输出
- 耐久塑料注模成型的梯形外壳
- 右侧部分特别斜角设计，方便坐地监听使用
- 坚固的粉末喷涂全覆盖多孔钢网
- 适用于1-3/8" 直径立柱的嵌入式模塑极柱安装孔
- 顶部、底部和右侧悬挂点插件

### 说明

PVXp 12是一台双向扩音系统，基于一个专业级12"重型低音扬声器和安装在一个100乘50度覆盖范围的Quadratic Throat Waveguide (方喉导波) 上的RX14钛膜动态压缩驱动。时尚现代的外观，加上卓越的性能，组成了一个出类拔萃的套装。带嵌入式注模支架孔座，质轻而坚固的塑料注模成型外壳方便用于实况音乐或广播，梯形箱体有三个把手，易于携带，并在右侧有一个特殊的45度斜角，可以用作坐地监听。五套悬挂/安装点，两套在顶部，两套在底部，一套在侧面，共16个音箱插件，提供了极大的安装灵活性。黑色粉末喷涂多孔钢网为驱动器提供保护，外观专业。

12"重型低音扬声器具有一个2-3/8"音圈直径和一个50 oz的磁体，支持200瓦震撼人心的持续低音。RX14压缩驱动高音扬声器耦合一个Quadratic Throat (方喉，美国专利号#6,059,069) 恒向波导，响应平稳顺畅，失真度低，具有良好的高频频散。这个高音号角有一个不对称的垂直指向性响应，主能量叶瓣下倾10度指向听众而不是他们的头顶。垂直向的式样为+15度，-35度。有助于减少屋顶反射，从而获得更高的清晰度和反馈前增益。

PVXp 12扬声器系统为二分频功放，这个失真低、超可靠、带风扇冷却的装置为系统提供了共800瓦的峰值功率。低音扬声器有650瓦的峰值功率，而高音扬声器有150瓦的峰值功率。两个功放的电源为开关模式类型，降低了重量，提高效率。两个功放都配备了我们的DDT™ (失真检测技术) 压缩，实质上消除了音响功放的削波失真。冷却由一个低噪音风扇提供，在严峻条件下也能可靠运行。



输入为一个母的XLR和1/4" TRS话筒插孔平衡组合输入，进入前置放大/均衡器电子设备及一个电平控制。Thru（直通）输出有一个XLR和一个TRS 1/4" 话筒插孔连接器。这些输出让用户可以链接额外的扬声器系统，或用来给一台有源重低音扬声器输送信号等等。在输入面板上有一个用于诸如无线接收器、数字音频输入或10-段均衡器等选项功能模块的空间。

PVXp™12扬声器的箱体有多个安装悬挂点，为永久性安装提供了出色的多样化选择。一对M10插件嵌在顶部，一对位于底部，同时，还有一套四个M8插件可用在顶部、底部和右侧把手凹槽内。总共16个安装插件。所有插件都有支持硬件内嵌在塑壳箱体内，使箱体的安装更加安全可靠。

## 应用

Peavey（百威）PVXp 12具有多种用途，例如扩音、广播、侧补系统、卡拉OK或音乐播放。

典型的Peavey（百威）PVXp 12 线路电平输入信号源是扩音调音台（混音器）或CD播放器、MP3播放器或类似设备，可以直接通过XLR输入连接使用一个高输出动态话筒。

## 后面板

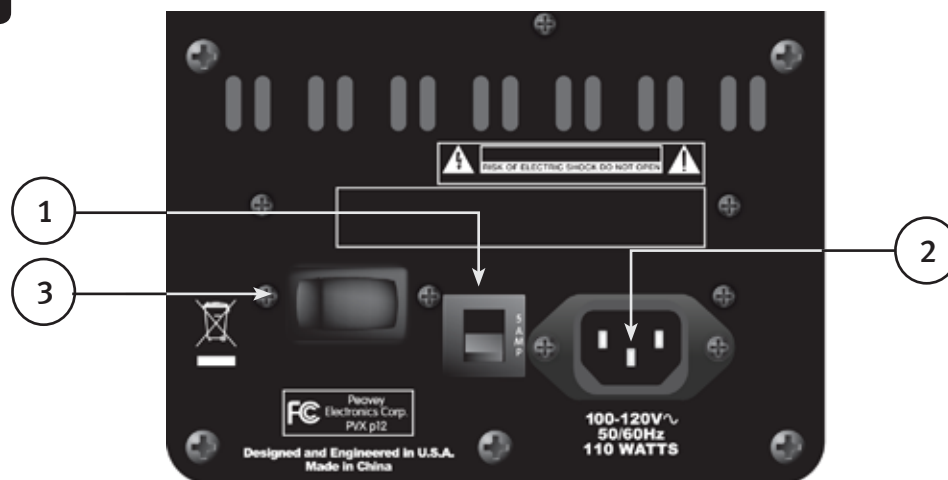

### 电路断路器 (1)



此设备的5安培电路断路器在AC电源过载和故障的情况下保护设备，除非有放大器电路故障或导致电源电流过高的操作异常情况，这个断路器不应跳闸。如果断路器跳闸，将电源开关(3)设置到OFF，稍等一会儿，待断路器冷却后再重置断路器。

电路断路器跳闸时，其中心按钮会弹起约1/4"，可以通过向上和向内推按重置。通常情况下（未跳闸），中间的按钮相对平坦。

如果设备断路器持续跳闸，或重置后立即跳闸，请勿继续重置，应将系统送到合格的PEAVEY（百威）维修中心修理。

### 国际电工委员会电源输入接口(2)



这是IEC（国际电工委员会）电源线(已提供)插座，向设备提供AC电源。确认PVXP 12使用正确的AC电压至关重要，您能在设备的后面板上，打印在靠近IEC（国际电工委员会）（电源）线的地方，找到您的PVXP 12所用的正确电压。



请仔细阅读本手册，以确保您的人身安全，也确保您的设备安全。千万不要折断任何设备上的接地脚。这是为了您的安全起见。如果使用的电源插座没有接地脚，则应使用相应的接地转换器，并将第三根导线正确接地。为防止触电或火灾危险，永远确认混音器及其所有附加设备都正确接地。



### 开启/关闭开关(3)

此摇臂开关在ON(开启)位置时, AC电源向PVXp™12供电。ON(开启)位置是开关的左侧推“入”时的位置, 或与后面板基本齐平的位置。

## 后面板顶部

### 用于扩展选项模块的罩板

这个罩板只有在安装扩展选项模块时才能取下, 这些PVXp 12的选项不久就会推出上市。

这些扩展选项模块或者和PVXp12上现有的输入协同工作, 或者为输入提供诸如10-段均衡器那样的联机功能。有关设备的供应及其价格, 请与您的Peavey®(百威)经销商接洽。

如果您不安装扩展选项模块, 请勿卸下这个罩板。有关扩展选项模块安装的说明因具体模块而不同, 将和各扩展模块一起提供。

### 顶部 – 操作控制、输入和输出

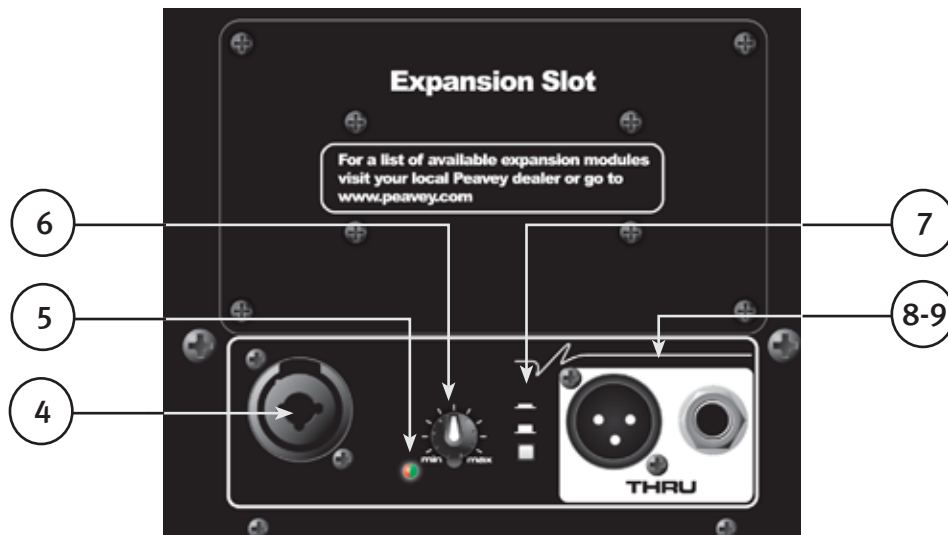

### 输入(4)

这个线路电平输入为中等阻抗平衡型。插孔是一个母XLR和1/4" TRS的组合连接器。

**特别提示!** 与XLR输入相比, 具有抑低的增益,XLR输入有足够的增益可以用于电平控制的高输出话筒。0.54伏, XLR插孔为0.12伏。

### 指示灯(5)

当电源开关打开, 电源接通时亮起绿色。而当任意一台功放启动DDT™“软限制”电路时会变成为红色。

### 电平(6)

控制增益或输入信号的输出电平, 用于为指定通道输入信号直接设置系统的输出电平。

### 恒值(7):

Contour(恒值)开关在频率极限时给予一个温和的提升, 使低电平的回放更加悦耳。如果大音量播放音响则不要使用Contour(恒值)开关, 因为不需要提升。



## 直通插孔 (8 和 9)

这些插孔用于串联多台PVXP™12音箱，或用于向有源重低音扬声器或需要全范围接收输入信号的电子设备输送信号。可用的连接器有一个公XLR插孔(8)和一个1/4"TRS话筒插孔(9)。

### 操作指南

#### 注意事项：

**开展任何工作之前，必须将设备从AC电源上断开。请务必使用专业的维修人员。**

背面板会变得烫手，切勿遮挡通风风扇或排气百叶窗。风扇后面最少必须有4"的空间。空气的流通切勿被诸如帷幕、窗帘、建筑保温材料等阻挡，建议不要将PVXp 12的后部置放于封闭空间或缺乏新鲜凉爽气流的地方。

在将话筒连接到输入后，和在设定话筒电平时，务必让话筒远离扬声器正面，以免发生非常大声的反馈！如果发生这种情况，系统很可能受损！

**不要将PVXp 12的输入连接到功放的输出。输入只能用线路电平强度的信号来驱动。**

**不要卸下金属保护格栅。**

**警告！PVXp 12非常高效和强大！这个音响系统能够永久性损害听觉！设定最大整体音量时要格外小心！**

由于PVXp 12清晰纯净的音响输出，其表面上的音量听起来会有欺骗性，缺乏失真或明显的警讯会使其音量听起来比实际的音量低许多。在离扬声器1米的距离内这台系统的SPL(声压级)有能力超过127分贝！

#### 悬挂安装PVXP 12

PEAVEY (百威) PVXp 12安装和悬挂的重要安全信息

**小心：在试图悬挂此扬声器前，请咨询注册结构工程师。不恰当的悬挂可能引起扬声器坠落，造成严重伤害和财产毁损。音箱底下决不能悬挂其他音箱，也不应有任何额外份量悬挂在其中任何一台的底下。只使用正确的配装硬件。所有关联安装是其他挂装件的责任。**

垂直挂装的最大音箱角度为30度。

永远使用合适的安全链或钢丝绳，连接到一组未使用的悬挂点或按注册结构工程师的指点连接到音箱上，并固定到由注册结构工程师指定的适当结构件上。

建议安装螺栓的扭矩范围在3.5至4.0 英尺磅 (4.75至5.42 牛顿米)。不要过紧螺栓！如果插件旋转自由，那就是损坏了，这个音箱就不能用这套插件安全悬空挂装！

永远不要在音箱装在阵列架或其他固定架上时运输，这会让固定插件过度受力。

建议在安装螺栓上使用螺丝固定剂（蓝色类型/中等强度）及适当的锁紧垫圈，以确保安装硬件在一段时间后不会振松。

#### 插件套分组

##### A组

顶部的一组两件套M10插件，设计使用适当的吊环螺栓悬挂音箱。

##### B组

底部的一组两件套M10插件，设计使用适当的吊环螺栓悬挂音箱。

## C组

顶部一组四件套M8插件，设计使用Peavey®（百威）的Versamount™ 70+ 安装支架。

## D组

右侧一组四件套M8插件，设计使用Peavey（百威）的Versamount 70+ 安装支架。

## E组

底部一组四件套M8插件，设计使用Peavey（百威）的Versamount 70+ 安装支架。

**对于A组和B组，永远将两个插件作为一对来使用，切勿只用一个插件来悬吊音箱！**

**而C、D和E组，则要永远将特定组的四个插件作为一套来使用，切勿只用一个插件来悬吊音箱！四个插件组的意思就是所有四个插件要当作一个套组一齐使用。**

**E组只应和定位在音箱下面的Versamount 70+ 一齐使用，垂直角度小于30度。**

## 插件匹配硬件的规格

A组和B组应使用一个符合DIN 580或ASTM A489要求的M10锻钢带肩吊环螺栓，它们应该成对使用，并结合相同表面上最后面的那副M8插件对，使用类似规格的M8吊环螺栓进行回拉/指向调整。吊环螺栓的螺纹杆长度不应超过3/4" (约20毫米)，这样钉尾就不会在插件中顶出来。螺距：每牙1.5毫米。

C组和D组应使用一个8.8级或更高等级的M8，每牙1.25毫米的公制螺栓，穿入音箱表面深度不超过3/4" (约20毫米)。如使用Peavey（百威）Versamount 70+ 安装支架和锁紧垫圈，螺栓长度不应超过1.125" (约30毫米)。

E组应使用一个8.8级或更高等级的M8，每牙1.25毫米的公制螺栓，穿入音箱表面深度不超过0.472" (12毫米)。如使用Peavey（百威）Versamount 70+ 安装支架和锁紧垫圈，螺栓长度不应超过3/4" (约20毫米)。

**警告！（结构工程师注意）**

**螺纹穿入安装螺栓端音箱表面的深度对于A组、B组、C组和D组不应超过0.787" (20毫米)，而对于E组不应超过0.472" (12毫米)。**

**这些螺纹内嵌深度如有超过，则该插件可能已经受损或从音箱上脱位，会严重损害音箱安装的完整性！**

**为达到最大的安装强度和安全可靠度，螺栓螺纹接合深度对A组和B组来说应至少是10毫米，而C、D和E组应至少是8毫米。**

PVXp™ 12 C、D和E组的安装插件设计和Peavey（百威）Versamount 70 Plus固定支架(00454470 黑色，00454460 白色)，以及Impulse® 12"阵列支架(00386920 黑色，00386940 白色)一起使用，还可以用在Peavey（百威）壁挂式扬声器支架(00922940 黑色，00487390 白色)上，适配音箱底部的内置支架固定杯座。

## PVXP 12 AC电源连接

PVXp 12配有一条6英尺的IEC（国际电工委员会）AC电源线。如果您在使用此有源扬声器时要用到延长线或电源板，请确定其为质量好且有足够的电流负荷来保障安全及最大限度发挥PVXp 12的功率输出能力。要达到最大不失真输出，不要将任何其他设备连接到PVXp 12使用的同一条延长线上。连接在延长线上的设备总和不得超过其额定电流容量。

第一次插入AC电源线时，请确保电源开关处于OFF（关闭）的位置，只有在电源线接妥后才能打开到ON（开启）。内置静音在采取适当步骤后启动。

## 永久性安装的特别注意事项

安装PVXp 12时要用到AC电源布线，请咨询合格的电工以确保交流电的布线符合当地的法令和规章。也建议使用缆线夹将其固定在音箱上，减轻连接放大器模块(2)的IEC电源线的应力，使其不致被拉脱过振松。

## 和重低音扬声器极柱隧道一起使用PVXP™12

内置的支架固定杯座允许和Peavey® SP® 118 Sub (百威SP系列118重低音扬声器)及其专用极柱配件,Peavey (百威)零件号 #00326530一起使用,所使用的极柱长51-3/4", 并有一个1-3/8"的标称直径。以这种方式使用的重低音扬声器一定要置放在一个平整、水平且稳定的平面上。

## 和扬声器支架一起使用PVXP12

PVXp 12有一个内嵌塑模的支架固定杯座,因此,这个系统可以用支架固定安装在一个标准的1-3/8" (36毫米)直径支架极柱上。在使用支架或极柱时,请确保遵守以下预防措施:

**检查支架或极柱的规格,确保它能支持PVXp 12的重量(43磅/19.5公斤),并遵守所有支架生产厂商明确的安全预防措施,包括限定的支架最高高度。**

**始终将支架置放在平坦、水平和稳定的平面上,确保支架腿按照支架生产商的说明完全撑开。**

**尽量确保支架腿的方向对支架周围形成最少的绊跌危险。切勿让支架腿阻塞门道或走廊。**

**设法疏导电缆,使之不致绊人或翻倒扬声器。应当认真考虑使用胶带、缆线槽或护板、或其它适当的拴系/覆盖装置。**

**在支架上安装或卸下扬声器时,应习惯找帮手相助,要在正常把稳PVXp 12扬声器系统的同时“穿针引线”将支架杯座适配支架极柱会很困难。在将PVXp 12从支架极柱上卸下时,如果有人能抓住扬声器的支架和极柱也很有帮助,防止PVXp 12将极柱一起拔起。**

**如果在户外使用支架,切勿在支架上或PVXp 12扬声器系统上系横幅或旗帜,强风可能会将扬声器吹倒。要是有风,应审慎考虑加配重或系留支架腿,防止PVXp 12扬声器系统被风刮倒。**

## PVXP 12 的信号连接

可以有各种各样的方式向PVXp 12输入信号。

输入(4)提供一个平衡的话筒或线路电平输入,允许使用一个1/4"TRS(大三芯)话筒插头,或公的XLR(卡侬)插头。

当设备ON(开启)及电平旋钮调高时不要将缆线接入插座!一个带标准单端1/4"话筒插头的缆线会工作良好,平衡输入电路能提供一定的抗干扰性,而一条使用平衡TRS 1/4"话筒插头或XLR插头的平衡缆线则会提供卓越的抗干扰性和性能。

有时遇到严重的干扰问题,断开PVXp 12端平衡缆线上的屏蔽地线(XLR上的#1芯)会有帮助。仔细检查任何输入变动,插入和拔掉缆线前永远要先将电平控制关低,或断开地线。

建议在PVXp 12上使用高品质的缆线,通常它们会有较好的屏蔽和材质,可以提供更长久的可靠性。最好是使用屏蔽平衡电缆,不超过连接PVXp 12所需要的长度,让PVXp 12上的输入线松弛一点通常是个好主意,还有就是要用胶布将缆线粘贴在地上或在缆线护板下走线,以免有人绊倒或拉扯支架上的PVXp 12。

## 电平控制调节

PVXp 12在输入上配备有电平控制(6),方便许多不同的应用。电平控制顺时针调到底时,增益处于最大,最大额定输出的输入灵敏度在使用1/4" TRS插孔时为0.54 V RMS(有效值),使用插孔的XLR部分时为0.12 V RMS(有效值)。如果用一台混音器驱动PVXp™ 12,将电平控制调到中点以减少输入灵敏度可能比较有利。现在PVXp 12会更紧密地适配一台典型的功放。

如果混音台显示其输出信号有削波,说明PVXp 12的所有功率能力还没有被干净利落地利用起来。在信号到达PVXp 12之前有削波不是很理想的状况。降低混音器的输出电平,并调高PVXp 12的电平控制。PVXp 12的放大器配备有DDT™,LED指示灯显示DDT™已经打开。如果声音听起来严重压缩,检查指示灯;如果指示灯不仅仅是偶尔闪烁红色,则混音器的驱动电平(或PVXp 12的电平控制)需要降低。

第一次打开音响系统时，要首先打开所有上游电子设备，将PVXp 12的电平控制逆时针旋到底，然后才能打开PVXp 12。先检查所有混音器上的输出电平控制都已关低，设定PVXp 12的电平控制至所需的位置（建议先设在三分之一处），再慢慢将它们开大。

将PVXp 12的电平控制开到最大，再试图仅通过混音器来控制电平不是一个好的做法；这种做法往往会拾起过多噪音。最好是先通过电缆从混音器向PVXp 12送一个“热”信号，然后再将PVXp 12的电平控制按需要调高，充分达到所期望的输出。使用这种方法时需要验证混音器没有削波。

### **PVXP 12 AC电源连接脱离**

我们建议先关闭电源开关(3)，然后再拔掉AC电源线。这样可以最大程度减少功放和换能器因关闭所受到的瞬态压力。电源开关有一个消弧电容器帮助干净地脱离AC电源，关闭设备，因为在完全断开连接前，IEC电源线连接器可能仍会有断续的接触，比如电线晃动。

## **故障诊断**

### **完全无输出**

首先确定设备的AC电源是打开的。确认功放模块上的LED指示灯是亮的。

如果不是，检查ON/OFF(开启/关闭)开关(3)是在ON(开启)位置，并检查IEC电源线连接(2)，肯定其充分连接好。确定交流电源线插在有效的电源插座上。最后，检查断路器(1)，（安全说明请参见“后面板：断路器部分”）

一旦确定您的设备有AC电源，检查PVXp 12是否收到信号，暂时拔下输入缆线，将其接到其它能再生此信号的设备上（即一台功放和扬声器），如果信号产生，再检查所有的电平控制是否调高至满意的程度（三分之一至中间点）。

如果PVXp 12受到阳光直射或温度过高，其内置过热保护可能已被触发，要是这样的话，关掉PVXp 12，给予足够时间冷却。

如果还是没有输出，联系您的授权Peavey®（百威）经销商或Peavey（百威）国际服务中心。

### **哼声或嗡声**

如果PVXp 12产生哼声或嗡声，这可能和AC电源有关。试试将PVXp 12插入一个不同的AC电源插座。有时候，混音器和PVXp 12使用不同的断路开关时，会产生哼声问题。除非不切实际，最好是同时使用同一个电源插座（断路器）给混音器和有源扬声器供电。

确保使用屏蔽缆线连接PVXp 12的信号输入。如果使用带1/4"插头的扬声器缆线而不是屏蔽线作为输入缆线，就容易产生哼声或嗡声。

哼声有可能和接地回路相关。断开PVXp 12端平衡缆线上的屏蔽地线（#1芯）可能会有帮助。仔细检查任何输入变动，在插入和拔出缆线，或断开扬声器端的屏蔽接地之前，要先将电平控制调低。

检查没有灯光调节器和PVXp™ 12，混音器或任何音源设备接在同一条电路上。如果有灯光调节器，那么有必要将其全开或全关来消除或降低哼声。这是典型的AC线路/灯光调节器干扰问题，不是PVXp 12有设计缺失。

**千万不要拆掉或折断AC电源插头上的第三根导线（接地脚），这会形成潜在的安全隐患。**

### **失真或模糊音**

首先确定混音器（信号源）没有削波或过载。确定PVXp 12的电平（6）控制没有设定过低，检查输入插头在PVXp 12后面板的输入插座上充分插好。确定没有功放插入PVXp 12的输入插孔。如果使用了延长线向设备提供AC电源，确定有足够的电流，并且没有被用来向其它设备供电。

PVXp 12有一个内置Contour（恒值）均衡器按钮，用于延展和平缓系统内扬声器的自然响应。当Contour（恒值）按钮打开时，一些低音提升及高频均衡会使系统有一个用于背景音乐的标称平衡响应，即使需要也只要很少的额外均衡。如果PVXp 12收到外部过多的额外低音提升或高频提升，可能导致在高声压级过早产生过载。减少外接（混音器、机柜）均衡器，看看是否消除失真。

检查确定线路电平信号没有通过XLR插孔输入，这比1/4" TRS插孔要多出13 dB的增益，可能会在高混音器输出电平时过载。

最后，要认识到即使PVXp 12是一架强有力的高输出设备，最终还是有其局限性，它可能还是需要额外的有源设备（或重低音扬声器）来提供足够的音响输出或覆盖。在这种情况下，试试看将混音器的电平调低一点不会解决问题。如果在检查了所有列项目和任何您能想到可以安全检查的项目之后，系统仍然存在问题，仔细记下所有情况，咨询您的Peavey（百威）经销商。

## 保养和维护

您的PVXp 12是一台稳定耐久的产品，如果适当维护，能可靠地使用许多年。使用常识，阅读安全须知，避免危险操作状况。

开展任何工作之前，必须将设备从AC电源上断开。请务必使用专业的维修人员。

## 阳光/热

避免长久暴露在直线阳光下，这会造成设备过热和热关机，过分热的操作状况也可能导致热关机。不要储藏 in 过热、过冷或湿度过高的状态下。使用前一定要让设备回到室温温度。

## 清洁

永远不要在插电或开机时清洁PVXp12！当设备完全从AC电源上断开后，使用干布抹去尘土。千万不要在PVXp12上使用强溶剂，它们可能损坏音箱。不要让任何液体滴进PVXp 12。

## 润色上光

要增加外观色泽和保护涂层，仅在塑料箱体表面用手套涂上Armor-All®或类似的塑料面保护剂。要注意处理过后的音箱会很滑手，用干燥、不掉毛的抹布好好地擦一下，减轻这种状况。

## 检查固定件

经过头几个月的使用后，要检查PVXp 12的硬件是否紧密，包括后面板的螺丝及固定隔音板和后箱体的螺丝，并在以后定期检查。此设备振动激烈，随着使用会将它们震松。

## 结构及工程规格

此有源扬声器系统的频率响应在60 Hz至20 kHz。在1米距离，输出能力完全驱动下测量，其音乐源无音响失真的峰值SPL（声压级）应达到127dB。这台系统使用Peavey®（百威）Pro 12的12" 重型低音扬声器和Peavey（百威）RX™14的1.4" 钛膜动态压缩驱动。其标称辐射形态应为水平100度和垂直50度。垂直主叶瓣轴俯倾10度，形成正前方+15，-35度的角度样式。

此有源二分频扩声扬声器系统在后面板上有一个中阻抗输入连接器的输入通道，包括一个母的XLR和1/4" TRS 话筒插孔组合。

输入部分有一个Contour EQ（恒值均衡器）系统，按钮启动，提供相对于中段约5 dB的低频和低频提升。

有一组由一个公XLR插孔和一个1/4" TRS话筒插孔组成的Thru（直通）（输出）连接器。

该系统功放应有未过滤频率响应20 Hz至20 kHz，额定功率下偏离不超过+0，-3dB，阻尼系数在1 kHz，8 欧姆时大于100，哼声和噪声低于额定功率90 dB以上，THD（总谐波失真）和IMD（互调失真）低于0.5%。

该低音放大器在8欧姆标称负载，热回撤前能持续胜任325瓦，高频扬声器功放在8欧姆负载下有持续75瓦的输出，两者都应包含各自的DDT™压缩。

交错极点四阶斜率线路电平分频器在2.8 kHz时将输入信号电子分频至高频和低频。低频经过处理，提供低音提升，重低音滤波和总体响应波形，而高频则为响应波形均衡补偿。

箱体结构是注塑ABS，UL防火等级，内装加强肋架。手把两侧嵌合在靠近低音扬声器的地方，面向前方，并位于箱体的右侧。

分别有一个粉末喷涂金属格栅为高音号角和低音扬声器提供保护。音箱应有给扬声器立架用的极柱式安装支架，四个稳定的橡皮高脚用于落地安放，及顶部和底部，还有右侧各一组四个悬挂安装点插件。

外部尺寸应为：24.50" (62.2厘米)高 x 16.10" (40.9厘米)宽 x 15.00" (38.1厘米)深，重量为43磅。电源要求应该是：标称110瓦，（美国）国内是100-120 VAC，50/60 Hz，（出口型）是220-240 VAC，50/60 Hz。此扬声器系统叫作Peavey（百威）PVXp™ 12。

### 一般规格

**频率范围，轴向1米，在1/2空间环境内正弦扫频：**51 Hz 至 20 kHz

**频率响应，轴向1米，在无回音环境内正弦扫频：**60 Hz 至 20 kHz (±3 dB)

**低频可用极限（-10dB点消声）：**55 Hz

**标称灵敏度（1瓦@1米，无回音环境下正弦扫频输入）：**97 dB (平均)

**最大声压级（1米）：**音乐SPL(声压级)峰值127dB

**在-6 dB极点响应测得辐射角度：**额定：水平100度 X 垂直50度（垂直主叶瓣轴下倾10度，形成正前方+15，-35度的角度样式）

**换能器补充：**12"重型低音扬声器，2-3/8"声圈和50 oz磁体，RX™14 1.4"钛膜动态压缩驱动器

**音箱调谐频率：**62 Hz

**电声分频频率：**2,800 Hz

**分频形式：**内置电子双向分频，带驱动器均衡、电平匹配、低音提升和次声滤波。

**分频斜率：**24 dB/倍频程 (四阶) 低通，24dB/倍频程 (四阶) 高通，二者均有交错极点和驱动均衡。

### 输入连接：

一个母的XLR和1/4"话筒插孔组合，1/4"插孔部分提供平衡线路电平操作，XLR部分提供高输出动态话筒操作。

**输出连接：**一个公的XLR和一个1/4" 话筒插孔。Thru（直通）插孔用于串联多台PVXp™12音箱，或用于向有源重低音扬声器或需要全范围接收输入信号的其他电子设备输送信号。

**音箱材质和饰面：**黑色ABS塑料，网纹面，黑色粉末喷涂多孔格栅。还有白色。

**安装规定：**设备有两套M10插件，一对在顶部，一对在底部。额外的安装点是顶部一套四件M8插件，一套四件在右侧手把槽内，和一套四件在底部，使用Peavey（百威）Versamount 70+ 安装支架。四个橡皮脚使落地或舞台使用免于振动，一个底部嵌入式模制支架安装杯座。

### 尺寸（高 X 宽 X 深）：

正面：24.50英寸 x 16.10英寸 x 15.00英寸                      622 毫米 x 409 毫米 x 381 毫米

背面：22.75 英寸 x 8.75 英寸 x 15.00英寸                      578 毫米 x 222 毫米 x 381 毫米

**净重：**43 磅(19.5 公斤)



## 电子设备和放大器规格：

### 内置功放（@120 VAC电源）：

总计800瓦的峰值功率

低音扬声器 - 650瓦峰值功率

持续功率\*：325瓦 @ 失真小于1%

高频扬声器 - 150瓦峰值功率

持续功率\*：75瓦 @ 失真小于1%

\* 在热回撤发生前。

### 电子输入阻抗（标称）：

线路：2.2 千欧平衡 (1/4")，10 千欧非平衡 1/4"

话筒：2.2 千欧平衡 (XLR) 无幻像电源。

用于充分输出（电平顺时针到底）的输入灵敏度：1/4" TRS话筒插孔 - 0.54 V RMS（有效值），  
XLR插孔 - 0.12 V RMS（有效值）

次声滤波保护：36 dB/倍频程衰减

标称放大器频率响应：+0, -3 dB 从20 Hz 至 20 kHz

哼声和噪声：低于额定功率90 dB以上

DDT™（失真检测技术）动态范围：大于21 dB

THD（总谐波失真）和IMD（互调失真）：通常小于0.5%

阻尼系数：大于100 @ 1000 Hz, 8 欧姆

Peavey（百威）PVXp 12系统电源要求：标称110瓦, 220-240 VAC, 50 Hz

# 日本語

## PVXp™12

Peavey® PVXp™12 をお買い上げいただきありがとうございます。PVXp 12 は、ピーク時総出力800ワット、DDT™ コンプレッションの高信頼性バイアンプパワーセクションを備えます。また、このパワードエンクロージャに、12” ヘビーデューティーウーファー、2-3/8” ボイスコイル、50 oz. (約1.4kg) マグネット、RX14™ コンプレッションドライバ、および1.4” チタン振動板を水平100度 x 垂直50度の非対称ホーンに搭載。PVXp 12 は、コンビネーションジャックを介した平衡入力、TRS 1/4” 平衡入力、XLR 平衡入力に対応します。2つの平衡スルー出力、XLR オス、1/4” TRS があります。調節できるレベルコントロールとコンビネーション LED インジケータがあり、LED は、電源が入ったときと、“ソフト制限” DDT 回路がアクティブなとき点灯し、またロー、ハイをブーストするコンツアススイッチがあります。

### 特徴

- 2ウェイバイアンプ サウンド強化エンクロージャ
- 12” ヘビーデューティーウーファー、2 -3/8” ボイスコイル & 50 oz. (約1.4kg) マグネット
- RX14™ コンプレッションドライバ、1.4” チタン振動板
- 高信頼性、ファン冷却パワーアンプ、DDT™ プロテクト
- ピーク時総出力 800W
- コンツアススイッチによりロー、ハイをブースト
- 特許 Quadratic Throat Waveguide™ (2次スロートウェーブガイド) 技術、カバレッジ100 x 50 度
- 非対称ホーンは、音をオーディエンスの頭上ではなく10度下に向けます
- 入力は XLR メスと1/4” TRS のコンボフォンジャックから、平衡入力
- スルー出力は XLR、1/4” TRS フォンジャックから
- 耐性プラスチック射出成形台形エンクロージャ
- 右側のアングル部によりフロアモニタとして使用可能
- フルカバーパーフォレート堅牢スチールグリル、パウダーコート仕上げ
- ポールマウントモールドイン、1-3/8” 径ポール用
- 上、下、右側にフライングポイントインサート

### 概要

PVXp 12 は、2ウェイサウンド強化システムとして、ヘビーデューティー Pro 12” ウーファー、RX14 チタン振動板ダイナミックコンプレッションドライバを、カバレッジ 100 x 50 度の2次スロートウェーブガイドに搭載しています。優れたパフォーマンスをすっきりした外観でパッケージしています。軽量かつ頑丈な射出成形プラスチックエンクロージャには、ライブや PA に使用するとき移動しやすいスタンドマウントカップが作り込まれています。台形キャビネットは、簡単に持ち運べるように3つのハンドルを備え、右側45度のアングル部によりフロアモニタとして使用できます。5組のフライング/マウントポイント(上部に2つ、下部に2つ、側面に1つ)とトータル16個のキャビネットインサートにより、セッティングも容易です。黒のパウダーコートパーフォレートスチールグリルは、ドライバを保護し、外観を良くするためのものです。

ヘビーデューティー 12” ウーファーは、ボイスコイル径2-3/8”、マグネット50 oz. (約1.4kg) で、胸を叩くようなベース音と同等の200 ワット出力です。RX14 コンプレッションドライバツイーターは、2次スロート定指向性ウェーブガイド(米国特許第6,059,069号)に接続され、スムーズで、レスポンスが均一、歪みが少なく、高周波分散が良好です。このホーンは非対称垂直ポーラレスポンス。メインエネルギーローブを10 度下に向けるので、頭上ではなくオーディエンスに直接向かいます。垂直ポーラパターンは +15 度、-35 度。これにより、天井反射を少なくし、鮮明度とフィードバック前のゲインを高めます。

PVXp 12 スピーカーシステムのパワーアンプは倍増幅。低歪み、高信頼性、ファン冷却のユニットでピーク時総出力 800W です。ウーファーはピーク出力 650W、ツイーターのピーク出力は 150W です。どちらのアンプも電源はスイッチモードタイプで、軽量、高効率です。両方のアンプで、DDT™ コンプレッションによりパワーアンプの可聴クリッピングを事実上なくしています。冷却は、低ノイズファンにより、厳しい条件でも信頼性を保ちます。

入力は XLR、1/4” TRS フォンジャックから。プリアンプ/EQ 電気系統へは平衡入力で、レベルコントロールを備えます。スルー出力に XLR、TRS 1/4” フォンジャックコネクタがあります。これらの出力により、他のスピーカーシステムをリンクしたり、パワードサブウーファーなどに信号を送ることができます。入力パネルには、ワイヤレスレシーバ、デジタルオーディオ入力、10バンドEQ などオプションの機能モジュール用ベイがあります。

PVXp™12 スピーカーシステムのキャビネットは、複数のマウントフライポイントを備え、長期間の設置でも汎用性に優れます。上部にM10 インサートのペアが作り込まれ、下部に1ペア、また上部、下部、右側のハンドルリセスに M8 インサート4つのセットがあります。マウントインサートは計16個です。これらのインサートはすべて、プラスチックキャビネット内側に保持具があり、キャビネットを安全に、確実に取り付けることができます。

## 用途

Peavey PVXp 12 は、サウンド強化、スピーチ、サイドフィルシステム、カラオケ、音楽の再生など幅広い用途があります。

Peavey PVXp 12 のラインレベル入力で一般的な信号ソースは、サウンド強化ミキシングコンソール (ミキサー) あるいは CD プレーヤー、MP3 プレーヤー、テープデッキからの出力です。高出力ダイナミックマイクも XLR 入力から直接接続して使用できます。

## リアパネル

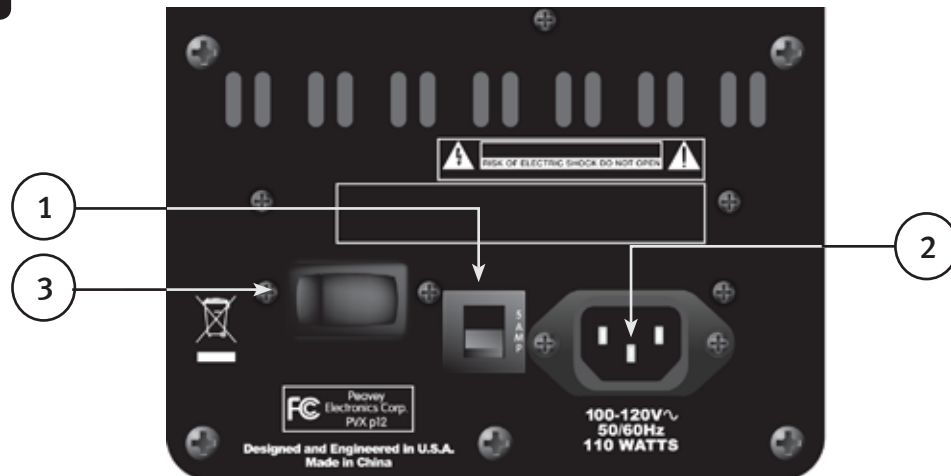

### ブレーカー (1)

本体ユニットは、5 アンペアブレーカーにより、過負荷や障害条件に対して AC 電源ラインが保護されています。このブレーカーは、アンプ回路に障害があるか、異常な動作条件により主電源電流が過剰になる場合を除いて、落ちることはありません。ブレーカーが落ちた場合は、電源スイッチ (3) をオフにし、ブレーカーの温度が下がるまで少し待ってからリセットします。

ブレーカーが落ちた場合、中央のボタンが約 1/4” (約6mm) 飛び出します。リセットするにはこれを上側、内側に押し込みます。通常の (ブレーカーが落ちない) 条件のとき、中央のボタンは比較的平坦になっています。

ブレーカーがよく落ちるか、またはリセット直後に落ちる場合は、リセットせず、Peavey 指定サービスセンターに修理を依頼してください。

### IEC 電源コード接続 (2)

このセプタクルは、AC 電源を本体ユニットに供給する IEC ラインコード (付属) 用です。PVXp 12 に送られる AC 電源電圧が適正かどうか確認するのは非常に重要です。PVXp 12 の適正電圧は、本体リアパネルにある IEC ライン (電源) コードの横に記載してあります。

機器の安全とともに人身の安全を守るため、本書をよくお読みください。どのような機器でも、グランドピンは決して取り外さないでください。グランドピンは安全のために取り付けられています。使用するコンセントにグランドピンがない場合は、適切な接地アダプタを使用し、3番目のワイヤを正しく接地してください。感電や火災の危険をなくすため、ミキサーおよび関連するすべての機器が正しく接地されているか常に確認してください。



### オン/オフスイッチ(3)

オン位置のとき AC 電源を PVXp™12 に供給するロッカースイッチです。オン位置は、"押し込んだ" スイッチあるいはリアパネルと表面が揃ったスイッチの左側です。

## リアパネルトップ

### 拡張モジュール(オプション)用アクセスパネル

このパネルは、PVXp 12でもなく利用できるようなオプションの拡張モジュールを取り付けるときにのみ取り外します。

これらオプションの拡張モジュールは、PVXp 12 にすでにある入力とともに機能するか、または 10バンドEQ など入力のインライン機能を提供します。入手の可能性や価格については最寄りの Peavey® デイラーにお問い合わせください。

拡張モジュールオプションを取り付けない場合、このカバーは取り外さないでください。拡張モジュールオプションの取り付けに関する説明は、各拡張モジュールに付属し、そのモジュール固有のものであります。

### 上部 - コントロール、入出力

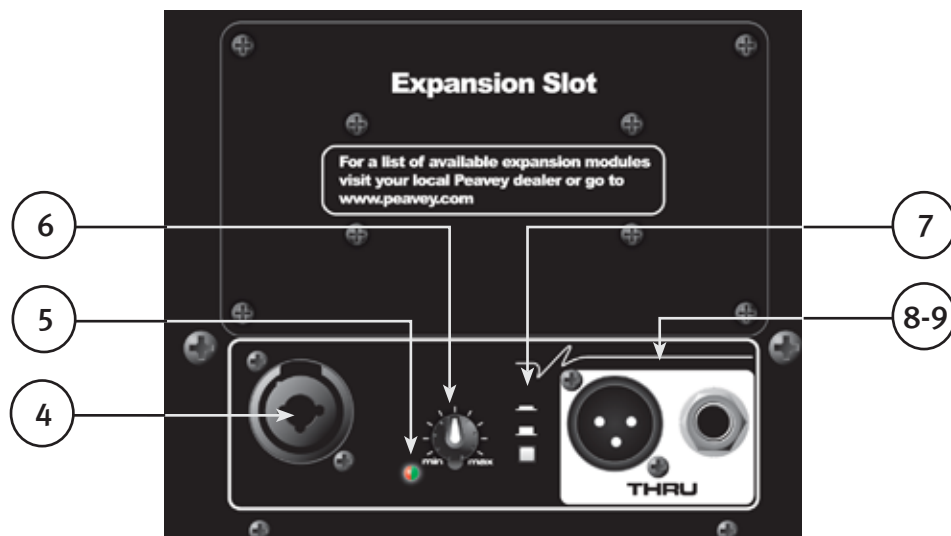

### 入力 (4)

ラインレベル入力は、中間インピーダンス平衡タイプです。ジャックは XLR メスと 1/4" TRS のコンボコネクタです。

**注意！** ラインレベルの公称入力は 1/4" TRS ジャックです。これは XLR 入力に比べてゲインが少なく、XLR 入力は、高出力マイクをレベルコントロールで使用する場合は十分なゲインがあります。1/4" TRS ジャックの感度は、フル出力で 0.54 ボルト、XLR ジャックで 0.12 ボルトです。

### LED (5)

電源スイッチが入っていて電源が供給されているとき緑色に点灯します。いずれかのパワーアンプで DDT™ "ソフト制限" 回路がオンになっていると赤色に点灯します。

### レベル (6)

入力信号のゲインまたは出力レベルを調節します。入力チャンネルの入力信号に対するシステム出力レベルを直接セットするため使用します。

### コンツア (7)

コンツアスイッチは、周波数の極限でマイルドブーストを与え、ローレベルの再生がより心地よいものになります。大きな音を出すときは、ブーストは必要ないので、コンツアスイッチを使用しないでください。

## スルージャック (8 & 9)

これらのジャックは、複数の PVXp™12 を線形にリンクするか、入力信号のフルレンジバージョンを受ける必要のあるパワードサブウーファーや他の電気系統にフィードを与えるためのものです。使用できるコネクタは XLR ジャック (8) と 1/4" TRS フォンジャック (9) です。

### 操作説明

#### 注意:

 本体ユニットを扱う前には必ず AC 電源を切ってください。保守作業はすべて資格のあるサービス担当者に依頼してください。

バックプレートは触ると熱く感じるほど高温になります。ファンやルーバーをふさがないでください。換気、冷却のためです。ファンの背面には少なくとも 4" (約10 cm) の空きスペースをとってください。カーテン、絶縁物などで空気の流れが妨げられないようにしてください。PVXp 12 背面は、密閉した空間や換気の良くない空間にしないことをおすすめします。

マイクを入力に接続した後、またマイクレベルをセットするとき、マイクはスピーカー前面から離しておいてください。フィードバック音がかなり大きくなります。フィードバック音が大きすぎるとシステムを損なう恐れがあります。

 PVXp 12 の入力をパワーアンプの出力に接続しないでください。この入力、ラインレベル強度信号からドライブするためのものです。

保護メタルグリルを取り外さないでください。

 **警告!** PVXp 12 は非常に効率が良く、パワフルです。このサウンドシステムは聴覚を損なう可能性があります。全体のラウドネスを最大にセットするときは十分注意してください。

PVXp 12 のサウンドレベルは、出力として明確で鮮明なため、かえって正確に把握しにくいことがあります。歪みや明らかな不具合がないために、サウンドレベルは実際よりもかなり低いように感じる場合があります。このシステムの SPL は、スピーカーから 1 M 離れて 127 dB を超えます。

#### PVXP 12 のフライング

 PEAVEY PVXp 12 の取り付け・フライングの安全に関する重要事項

**注意:** このスピーカーを吊り上げる前に、資格のあるエンジニアに相談してください。吊り上げの不備によりスピーカーが落下し、重大な傷害や物品の破損につながる場合があります。本体ユニットの下に他のエンクロージャを吊り下げたり、本体ユニットの1つから物を吊り下げたりしないでください。正しく接続できるハードウェアのみ使用してください。関連する器具の取り扱いはいずれもユーザーの責任になります。

垂直吊りのとき、エンクロージャの最大角度は 30 度です。

安全のため常にチェーンやワイヤロープを使用し、エンジニアの指示に従い、使用しないフライポイントやキャビネットに取り付け、構造材にしっかり固定します。

マウントボルトの推奨トルクは 3.5 から 4.0 foot-lbs (4.75 ~ 5.42 N-m) です。締め付けすぎないでください。インサートが自由にスピンする場合、インサートは破損しており、キャビネットをそのインサートセットで安全に動かすことはできません。

アレイブラケットなどの装着ブラケットに取り付けている場合は、キャビネットを移動させないでください。マウントインサートに過剰な応力をかけることがあります。

マウントボルトにはスレッドロッカー (ブルータイプ/中強度) を使うことをおすすめします。止めワッシャと同様、時間が経って取り付け具が振動するのを防ぐためです。

#### インサートセットのグループ

##### グループ A

上部に M10 インサート2つのセットがあり、これはアイボルトを使ってキャビネットを吊るためのセットです。

##### グループ B

下部にある M10 インサート2つのセットは、アイボルトを使ってキャビネットを吊るためのセットです。

##### グループ C

上部にある M8 インサート4つのセットは、Peavey® Versamount™ 70+ マウントブラケットとともに使用します。

## グループ D

右側にある M8 インサート4つのセットは、Peavey® Versamount™ 70+ マウントブラケットとともに使用します。

## グループ E

下部にある M8 インサート4つのセットは、Peavey® Versamount™ 70+ マウントブラケットとともに使用するセットです。

グループ A、B については、常に両方のインサートをペアで使用します。インサート1つだけでキャビネットを吊り上げないでください。

グループ C、D、E については、常に4つのインサートをセットですべて使用します。インサート1つだけでキャビネットを吊り上げないでください。この4つのインサートグループに分けているのは、あるグループで4つのインサートをすべて同時に使用するためです。

グループ E だけは、Versamount 70+ をキャビネットの下に向け、垂直方向に対して 30 度以上の角度で使用します。

## インサート取り付け具の仕様

グループ A、B は、M10 鍛鋼ショルダータイプリフトアイボルト (DIN 580、ASTM A489 準拠) を使用します。ペアでのみ使用し、一番後ろの M8 インサートペアとともに使用し、位置決めする面と同じ面で使用します。類似仕様の M8 アイボルトをえません。アイボルトのねじ部は、インサートの底に当たらないように長さ 3/4" (約20 mm) 以下のものにします。ネジピッチ: ネジあたり1.5 mm。

グループ C、D は、M8、グレード8.8以上、ネジあたり1.25 mm のメトリックボルトで、キャビネット表面から 3/4" (約20 mm) を超えないものを使用します。Peavey Versamount 70+ マウントブラケットと止めワッシャを使うとき、ボルトは長さ 1.125" (約30 mm) 以下のものにします。

グループ E は、M8、グレード8.8以上、ネジあたり1.25 mm のメトリックボルトで、キャビネット表面から 0.472" (12 mm) を超えないものを使用します。Peavey Versamount 70+ マウントブラケットと止めワッシャを使うとき、ボルトは長さ 3/4" (約20 mm) 以下のものにします。

## 警告！(エンジニアへの注意事項)

マウントボルト末端のキャビネット表面からのねじ込み深さは、グループ A、B、C、D で 0.787" (20 mm) 以下、グループ E で 0.472" (12 mm) 以下にします。

このねじ込み深さを超える場合、インサートが破損するか、キャビネットから外れ、キャビネットを正しく取り付けられなくなることがあります。

取り付けの強度、安全性、信頼性を最大にするため、ボルトのネジは、係合深さがグループ A、B で少なくとも 10 mm、グループ C、D、E で少なくとも 8 mm にします。

PVXp™ 12 のマウントインサートグループ C、D、E は、Peavey Versamount 70 Plus マウントブラケット (00454470 黒、00454460 白)、および Impulse® 12" アレイブラケット (00386920 黒、00386940 白) と併用するように設計されています。Peavey ウォールマウントスピーカースタンド (00922940 黒、00487390 白) にも使用でき、これはキャビネット下部に作り込まれたスタンドマウントカップにフィットします。

## PVXP 12 に AC 電源を接続

PVXp 12 には6フィート(約1.8m)の IEC 接続 AC 電源コードがあります。延長コードやケーブルタップをこのパワードスピーカースタンドに使用する場合は、質の良いもの、安全を保ち、PVXp 12 の出力を最大にするのに十分な電流容量のものを選んでください。歪みのない最大出力を得るため、PVXp 12 が接続された同じ延長コードに他のデバイスは接続しないでください。延長コードに接続したすべてのユニットの合計が延長コードの定格電流容量を超えないようにしてください。

はじめて AC コードを接続するとき、電源スイッチがオフ位置にあることを確認してから、電源コードを接続した後にオンにしてください。このステップの順序がきちんと守られれば、内蔵ミュート機能が働きます。

## 長期設置に関する注意事項

PVXp 12 を設置する際、AC 電源を使用しますが、資格ある電気技術者と相談し、AC 配線が地域の規定を満足するかどうか確認してください。また、ケーブルクリップを使い、キャビネットに正しく固定してください。これにより (2) のアンプモジュールに接続された IEC 電源コードの歪みを緩和し、電源コードを引き抜いたり、振動で緩んだりするのを防ぎます。



## PVXP™12 にサブウーファーポルトンネルを使用

本体に作り込まれたスタンドマウントカップは、Peavey® SP® 118 Sub および付属ポール (Peavey パーツ #00326530) と併用できます。使用するポールは長さ51-3/4" (約1.3m)、公称径1-3/8" (約4cm) です。このように使用するサブウーファーは必ず、平坦で水平、安定した面に設置してください。

## スピーカースタンドで PVXP 12 を使用

PVxp 12 の下部にスタンドマウントカップが作り込まれ、システムを標準径1-3/8" (36mm) のスタンドポールに立ててマウントできます。スタンドやポールを使用するとき、次の注意事項をお守りください。

スタンドやポールの仕様をチェックし、**PVXP 12 (43 lbs./19.5 kg)** の重量を支えられるか確かめ、スタンドの定格最大高さなどを含め、メーカーの安全上の注意事項を守ってください。

スタンドは常に、メーカーの指示どおりに、平らな安定した面に置き、スタンドの脚を伸ばしきってください。

スタンドの脚は、スタンド近くにいる人を考え、なるべく転倒の危険が少ない向きにしてください。スタンドの脚で通路などをふさがないようにください。

ケーブルは、人あるいはスピーカーが転倒する原因にならないように配線してください。ダクトテープ、ケーブルチャンネル、ガードなどの固定具、カバー材は、使用状態などをよく考えて選んでください。

スピーカーをスタンドにセットするとき、あるいはスピーカーを取り外すとき、ヘルパーがいると便利です。**PVXP 12** スピーカーシステムを腕の長さで支えながら、スタンドカップをスタンドポールに合わせる作業は、"針に糸を通す" ように難しい場合もあります。**PVXP 12** をスタンドポールから取り外す間、スピーカースタンドとポールを動かないように押さえてもらうのも役立ちます。**PVXP 12** によってポールが持ち上がるのを防ぎます。

スタンドを屋外で使用するとき、バナー、旗などをスタンドや **PVXP 12** スピーカーシステムに取り付けしないでください。強風でスピーカーが倒れる可能性もあります。風が強くなりそうな場合は、**PVXP 12** スピーカーシステムの転倒を防ぐため、スタンドの脚を固定するのがいいでしょう。

## PVXP 12 に信号を接続

PVxp 12 に信号を入力する方法はさまざまです。

入力 (4) は、平衡マイクまたはラインレベル入力で、これにより 1/4" TRS (ティップ-リング-スリーブ) タイプのフォンプラグあるいは XLR オスプラグを使用できます。

本体がオンで、レベルノブが上がっているとき、ケーブルをジャックに接続しないでください。標準シングルエンド 1/4" フォンプラグのあるケーブルは有用で、平衡入力回路は一定の干渉を防ぎますが、平衡 TRS 1/4" フォンプラグまたは XLR プラグのいずれかを使用した平衡ケーブルは、干渉除去とパフォーマンスに優れます。

干渉の問題が厄介なとき、PVxp 12 側の平衡ケーブルでシールドグランド (XLR のピン #1) をリフトすると有効な場合があります。ケーブルの取り付け、取り外しの前あるいはグランドをリフトする前には、入力の変化をよく確認し、必ずレベルコントロールを下げてください。

PVxp 12 には質の良いケーブルを使用することをおすすめします。このようなケーブルは普通、シールド性が高く、良い材料が使われており、長期的な信頼性も高いからです。最適な選択肢はシールド平衡ケーブルで、PVxp 12 までの長さが必要以上でないものです。通常、PVxp 12 の入力側には緩みをもたせるのがいいでしょう。また、転倒や PVxp 12 システム入力からケーブルを引き外すのを防ぐため、ケーブルをテープで固定するか、ケーブルガードの下に通すことをおすすめします。

## レベルコントロールの調節

PVxp 12 は、様々な用途で利便性を高めるため、入力にレベルコントロール (6) を備えています。レベルコントロールを反時計回りに回し切ったとき、ゲインは最大、入力感度は、1/4" TRS ジャック、定格フル出力で 0.54 V RMS、ジャックの XLR 部で 0.12 V RMS です。ミキサーから PVXP™ 12 をドライブするとき、レベルコントロールを半分のところにセットして入力感度を下げるとよい場合があります。これにより PVxp 12 は一般的なパワーアンプとの対応が良くなります。

ミキシングボードで出力信号のクリッピングが表示される場合、PVxp 12 の出力はクリーンに消化されていません。PVxp 12 に届く前の信号のクリッピングは最適な状態ではありません。PVxp 12 のミキサー出力レベルを下げ、レベルコントロールを上げます。PVxp 12 のアンプは DDT™ を備え、DDT がアクティブになると LED インジケータが点灯します。音 (のコンプレッション) が重いと感じられる場合、このインジケータをチェックします。通常より赤く点滅する場合、ミキサーからのドライブレベル (または PVxp 12 のレベルコントロール) を下げる必要があります。

はじめてサウンドシステムの電源を入れるときは、最初にアップストリームの電気システムをすべてオンにし、次に PVXp 12 を、そのレベルコントロールを反時計回りに（最後まで）回し切ってオンにします。ミキサー出力レベルコントロールを下げ切った状態でレベルチェックから始めます。ゆっくりレベルを上げ、PVXp 12 レベルコントロールを目的の設定にします（はじめは3分の1のところまでセットすることをおすすめします）。

PVXp 12 のレベルコントロールを上げ切り、次にミキサーからのみレベルを調節しようとするのはおすすめできません。過度のノイズを引き起こす傾向があります。ベストな方法は、ミキサーからケーブルを通して "ホット" な信号を PVXp 12 に送り、次に PVXp 12 レベルコントロールを、必要なフル出力に達するのに必要なだけ上げることです。この方法では、ミキサー出力がクリッピングしていないことを確認する必要があります。

## PVXP 12 から AC 電源を遮断

最初に電源スイッチ (3) を使用して本体ユニットをオフにしてから、AC 電源コードを取り外すことをおすすめします。これは、電源を切る間にパワーアンプやトランスデューサにかかる応力を最小にするためです。電源スイッチには、ターンオフ時に役立つアーク抑制コンデンサがあり、AC 電源からの切断をクリーンにする働きがあります。電源コードの IEC コネクタは、コードが小刻みに動くときなど、最終的に完全に切断される前に断続的に接触することがあります。

## トラブルシューティング

### 出力がない

最初に、本体ユニットに AC 電源が来ていてオンになっているか確認します。パワーアンプモジュールの LED が点灯していることを確認します。

緑色に点灯していない場合、オン/オフスイッチ (3) がオン位置か確認し、IEC 電源コード (2) がしっかり安定して接続されているか確認します。AC 電源コードが AC コンセントに差し込まれているか確認します。最後にブレーカー (1) をチェックします。(安全上の注意事項については「リアパネル: ブレーカー」のセクションをご覧ください。)

本体に AC 電源が来ていることを確認した後、PVXp 12 が信号を受けているか確認します。入力につながるケーブルを一時的に外し、信号を再生できる他のデバイス (パワーアンプやスピーカー) に接続します。これで信号が再生される場合、使用されているすべてのレベルコントロールが満足のいくレベルまで上がっている (3分の1ないし2分の1) か確認します。

PVXp 12 に直射日光や過剰な熱の影響を受けている場合、内部のサーマルプロテクトが起動していることも考えられます。その場合は、PVXp 12 の電源を切り、温度が下がるまでしばらく放置します。

それでも出力がない場合は Peavey® デイラーまたは Peavey サービスセンターまでお問い合わせください。

### ハム、ノイズ

PVXp 12 にハムあるいはノイズがある場合、これは AC コンセントに関係します。PVXp 12 を別の AC コンセントに接続してみます。ミキサーや PVXp 12 に別の回路 (ブレーカー) を使用する場合、ハムの問題が起こることもあります。現実的でない場合を除いて、同じ壁コンセント (ブレーカー) からミキサーとパワースピーカー両方に電源を供給するのがベストです。

信号を PVXp 12 の入力に送るためシールドケーブルが使われていることを確認します。シールドケーブルではなく、1/4" プラグのスピーカーケーブルを使用する場合、これはハムあるいはノイズの原因になります。

ハムはグラウンドループに関係することもあります。PVXp 12 側の平衡ケーブルでシールドグランド (ピン #1) をリフトするのも役立つことがあります。ケーブルの取り付け、取り外しの前あるいはスピーカー側でシールドグランドをリフトする前には、まず最初にレベルコントロールを下げた入力の変化をよく確認してください。

PVXp™ 12、ミキサー、または任意のソースデバイスと同じ回路に調光器 (照明調節スイッチ) がないことを確認します。調光器が使われている場合は、これを完全オンまたは完全オフにすることでハムがなくなるか少なくなる場合があります。これは典型的な AC 配線/調光器の問題であり、PVXp 12 の設計の問題ではありません。

AC プラグの3番目のワイヤ (グランドプラグ) は決して取り外さないでください。安全上の問題を引き起こす原因になります。

### 音が歪む、不鮮明

最初にミキサー (信号ソース) がクリッピングやオーバードライブになっていないことを確認します。PVXp 12 でレベルコントロール (6) の設定が低すぎないことを確認します。PVXp 12 リアパネルの入力ジャックに入力プラグがきちんと収まっているか確認します。PVXp 12 の入力ジャックにパワーアンプの出力が繋がっていないことを確認します。延長コードを使用して AC 電源を本体ユニットに供給している場合、電流容量は十分かどうか、また、他のデバイスにも電源を供給するために使用していないことを確認します。



PVXp 12 はコンツア EQ を内蔵し、システムのスピーカーの自然なレスポンスを拡張しスムーズにしています。コンツアボタンがオンになると、バスブーストと HF EQ がかかり、システムがバックグラウンドミュージックに対して公称平衡応答であるため、EQ を追加する必要はほとんどありません。過剰なバスブーストや HF ブーストが外部から PVXp 12 に加わる場合、これは高い SPL のとき早すぎる過負荷の原因になります。外部 (ミキサー、ラック) EQ の量を減らして、歪みがなくなるかどうかチェックしてください。

ラインレベル信号が XLR ジャックから入力されていないことを確認します。これはゲインが 1/4" TRS ジャックより 13 dB 多くなり、ミキサー出力レベルが高いときは過負荷の原因になります。

PVXp 12 はパワフルな高出力ユニットですが、限度もあり、十分なサウンド出力やカバレッジのためにパワーユニット (サブウーファー) を必要とすることがあります。その場合、ミキサーレベルを少し下げてこれで問題が解決されるかチェックしてみます。安全のため必要と思われることを含め、ここに示したことをすべてチェックした後もシステムの問題が解決されない場合は、条件をすべてメモした上で、Peavey ディーラーにお問い合わせください。

## お手入れとメンテナンス

PVXp 12 は耐性に優れた頑丈な製品で、手入れを怠らなければ何年も信頼性を損なわずに使用できます。安全上の注意事項や警告を守り、危険な動作状態を避けてください。

本体ユニットを扱う前には必ず AC 電源を切ってください。保守作業はすべて資格のあるサービス担当者に依頼してください。

## 直射日光/熱

直射日光の当たる場所で長時間の使用は避けてください。本体ユニットが過熱し、サーマルシャットオフを起こす原因になります。非常に高温の動作条件も同じようにサーマルシャットダウンの原因になります。きわめて高温もしくは低温の条件下、あるいは湿度のきわめて高い場所に保管しないでください。必ず本体ユニットを室温に戻してから使用してください。

## クリーニング

PVXp 12 は、接続しているときあるいは電源が入っているときにクリーニングしないでください。AC 電源から完全に切断した状態で、乾いた布を使って汚れを拭き取ってください。PVXp 12 には強い溶剤を使用しないでください。キャビネットを損なうことがあります。PVXp 12 の内部に液体がかからないようにしてください。

## 手直し

外観を良くし、コーティングで保護するため、手袋を使い、プラスチックのキャビネットの表面にのみ、Armor-All® プロテクタントなどのプラスチックプロテクタを塗布します。このような手入れの後、キャビネットは滑りやすくなります。乾いた布で強めにこすり滑りが小さくなるようにしてください。

## ハードウェアの安全性を確認

使用を始めて数か月後およびその後は定期的に、リアパネルのネジ、バッフルとリアキャビネットを固定するネジを含め、PVXp 12 システムハードウェアの緻密さ、タイトさを確認します。本体ユニットは大きな振動の影響を受け、これは使用中に緩む原因になります。

## 構造・設計仕様

パワースピーカーシステムの周波数応答は 60 Hz から 20 kHz です。聞こえない歪みを伴うピーク SPL は、音楽ソースで最大出力までドライブし、1M の距離から測定した場合、127 dB です。システムは、Peavey® Pro 12 12" ヘビーデューティーウーファー、Peavey RX™ 14 1.4" チタン振動板コンプレッションドライバを使用します。公称指向性パターンは、水平 100°、垂直 50° です。垂直メインローブの軸は 10° 下方のため、直進方向に対する角度パターンは +15°、-35° になります。

パワー増幅スピーカーシステムの入力チャンネルは、リアパネルに XLR メス、1/4" RTS フォンジャックのコンボ1つで構成される中間インピーダンス入力コネクタを備えています。

入力セクションは、押しボタンでコンツア EQ システムがアクティブになり、ミッドレンジに対して約 5 dB の低周波、高周波でブーストが可能です。

XLR オスジャックと 1/4" TRS フォンジャックで構成されるスルー (出力) コネクタのグループがあります。

システムのパワーアンプは、非フィルタ周波数応答 20 Hz ないし 20 kHz で、偏差は最大定格出力まで +0、-3 dB 未満、減衰係数 100 @ 1 kHz - 8 オーム、ハム/ノイズは定格出力未満で 90 dB 未満、THD、IMD は 0.5% 未満です。

ウーファーアンプは、サーマルプルバック前連続 325W、公称負荷 8 オーム、ツイーターアンプは連続出力 75W、負荷 8 オーム、いずれも独立 DDT™ コンプレッションを採用しています。

入力信号は、2.8 kHz のスタガードポール4次勾配ラインレベルクロスオーバーにより高周波と低周波に電氣的に分離されます。低周波は、処理されてバスブースト、可聴周波数以下のフィルタリング、全体のレスポンスのシェーピングに用いられ、高周波は、イコライゼーションによりレスポンスのシェーピングに用いられます。

エンクロージャは、UL 耐燃定格の射出成形 ABS で、内部でリブを補強しています。ハンドグリップは、ウーファー近くの側面と前面側、およびキャビネット右側に設けられています。

ホーン、ウーファーを保護するためパウダーコートのメタルグリルが用いられます。キャビネットは、スピーカースタンドに使用するポールマウント、床置き用の頑丈な長い4本脚のラバーフット、フライング用にそれぞれ上部、下部、右側にマウントポイントインサート4つのグループを備えます。

外側寸法は高さ24.50" (62.2 cm) x 幅16.10" (40.9 cm) x 奥行き15.00" (38.1 cm)、重量は43 lbs (約19.5kg)です。所要電力は公称110 ワット、100-120 VAC、50/60 Hz (出荷元)、220-240 VAC、50/60 Hz (出荷先)。スピーカースステムの名称は Peavey PVXp™ 12 です。

## 一般仕様

**周波数応答、軸上1メートル、無響環境のスイープサイン:** 51 Hz – 20 kHz

**周波数応答、軸上1メートル、無響環境のスイープサイン:** 60 Hz – 20 kHz (±3 dB)

**有効低周波限度 (無響環境 -10 dB ポイント):** 55 Hz

**公称感度 (1W @1M、スイープ正弦波入力、無響環境):**97 dB (平均)

**最大音圧レベル (1メートル):**127 dB SPL ピーク、音楽

**指向性角度 (ポーラレスポンス-6 dBポイントで測定):**公称: 水平 100 度 X 垂直 50 (垂直メインポーラローブの軸は 10°下方のため、直進方向に対する角度パターンは +15、-35度)

**トランスデューサ関連:**ヘビーデューティー 12" ウーファー、2-3/8" ボイスコイル & 50 oz. マグネット、RX™14 1.4" チタン振動板ダイナミックコンプレッションドライバ

**ボックスチューニング周波数:** 62 Hz

**電気音響クロスオーバー周波数:** 2,800 Hz

**クロスオーバータイプ:** ドライバ EQ、レベルマッチング、バスブースト、可聴周波数以下のフィルタリングによる内部2ウェイクロスオーバー

**クロスオーバー勾配:** 24 dB/オクターブ (4次) ローパス、24dB/オクターブ(4次) ハイパス、どちらもスタガードポール、ドライバ EQ。

## 入力接続:

XLR メス、1/4" フォンジャックのコンボで、1/4" ジャック部から平衡ラインレベル動作、XLR 部から高出力ダイナミックマイク動作。

**出力接続:**XLR オス、1/4" フォンジャック各1。スルージャックは、複数の PVXp™12 を線形にリンクするか、入力信号のフルレンジバージョンを受ける必要のあるパワーサブウーファーや他の電気系統にフィードを与えるためのものです。

**エンクロージャ材 & 仕上げ:** 黒 ABS プラスチック、テクスチャ面、黒パウダーコートパーフォレートグリル。白あり。

**マウント:** M10 インサート2つのセットが2セット、上部1ペア、下部1ペア。このほか、上部に M8 インサート4つのセット、ハンドルリセス右側に4 x セット、下部に 4 x セット、下部は Peavey Versamount 70+ マウントブラケットを使用。4つのラバーフットで、耐振動、フロアユース、ステージユースに対応。下部にモールドインのスタンドマウントカップがあります。

## 寸法 (H x W x D):

フロント: 24.50 in. x 16.10 in. x 15.00 in.      622 mm x 409 mm x 381 mm

リア: 22.75 in. x 8.75 in. x 15.00 in.      578 mm x 222 mm x 381 mm

**正味重量:** 43 lbs. (19.5 kg)

## 電気系統、アンプ仕様:

### 内部パワーアンプ (@120 VAC 電源):

ピーク総出力800ワット

ウーファー - ピーク出力650ワット

連続出力\*: 325 ワット @ 歪み 1% 未満

ツイーター - ピーク出力150ワット

連続出力: 75 ワット @ 歪み 1% 未満

\* サーマルブルバック前。

### 入カインピーダンス (公称):

ライン: 2.2 k オーム平衡 (1/4"), 10 k オーム非平衡1/4"

マイク: 2.2 k オーム平衡 (XLR)、ファントム電源なし。

フル出力時入力感度 (レベル反時計回りフル): 1/4" TRS フォンジャック - 0.54 V RMS、XLR ジャック- 0.12 V RMS

超低周波フィルタプロテクト: 36 dB/オクターブロールオフ

公称アンプ周波数応答: +0, -3 dB、20 Hz - 20 kHz

ハム、ノイズ: 90 dB 以上、定格出力未満

DDT™ ダイナミックレンジ: 21 dB 以上

THD、IM: 標準 0.5 % 未満

減衰係数: 100 以上 @ 1000 Hz, 8 オーム

Peavey PVXp 12 システム所要電力: 公称 110 ワット、100-120 VAC 50-60 Hz

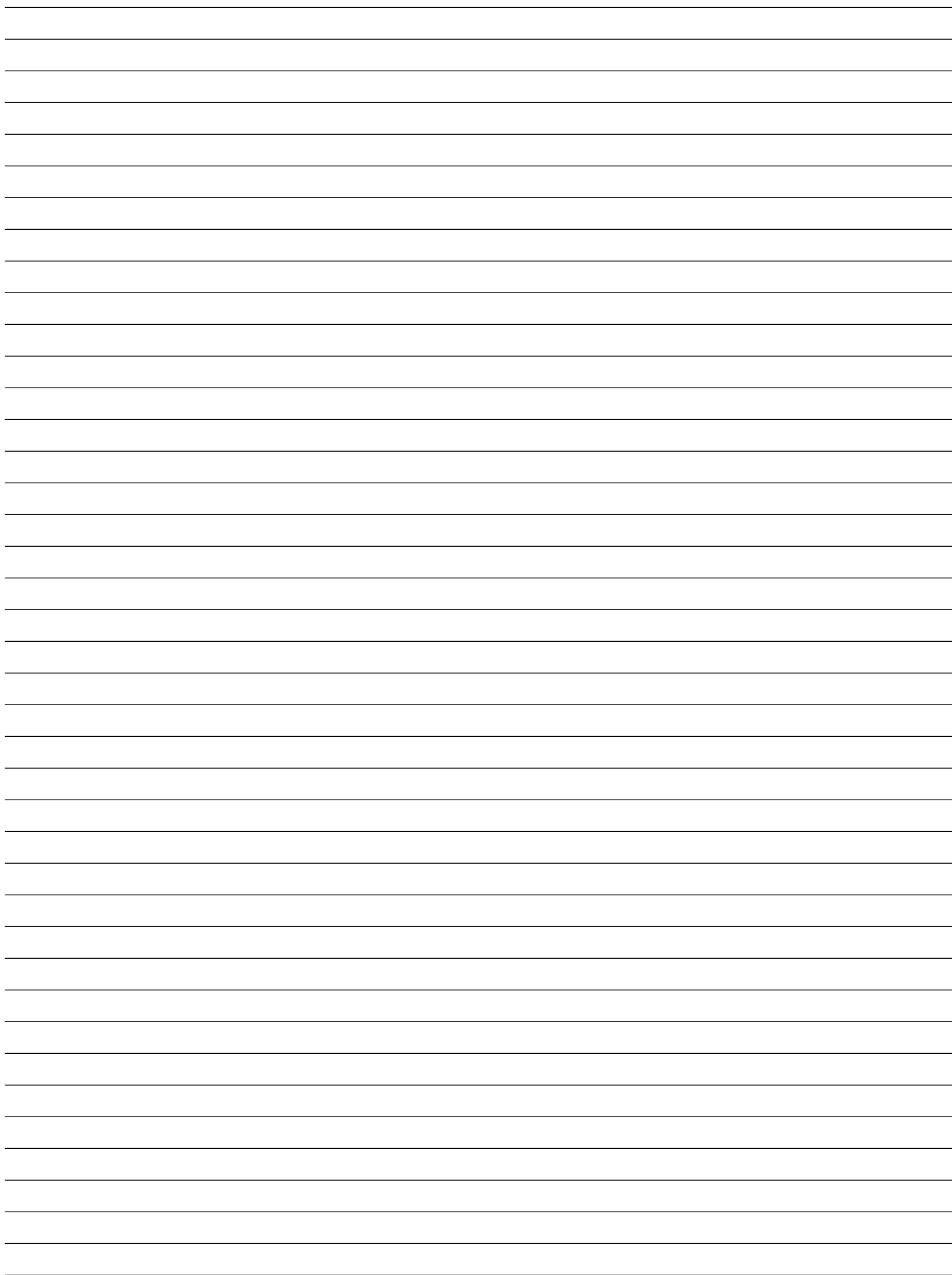

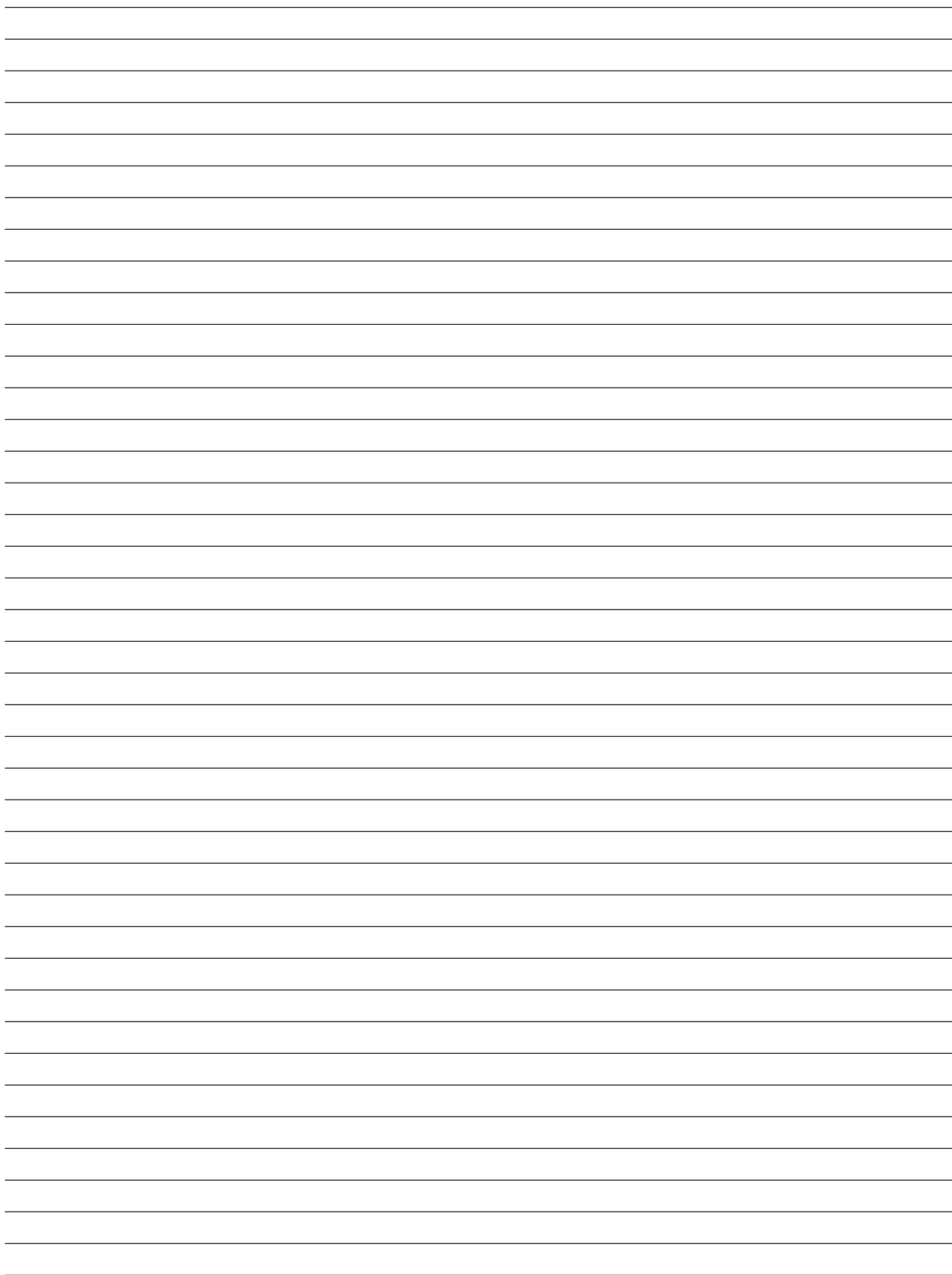

# PEAVEY ELECTRONICS CORPORATION LIMITED WARRANTY

Effective Date: 09/15/2010

## What This Warranty Covers

Your Peavey Warranty covers defects in material and workmanship in Peavey products purchased and serviced in the U.S.A. and Canada.

## What This Warranty Does Not Cover

The Warranty does not cover: (1) damage caused by accident, misuse, abuse, improper installation or operation, rental, product modification or neglect; (2) damage occurring during shipment; (3) damage caused by repair or service performed by persons not authorized by Peavey; (4) products on which the serial number has been altered, defaced or removed; (5) products not purchased from an Authorized Peavey Dealer.

## Who This Warranty Protects

This Warranty protects only the original purchaser of the product.

## How Long This Warranty Lasts

The Warranty begins on the date of purchase by the original retail purchaser. The duration of the Warranty is as follows:

Product Category	Duration
Guitars/Basses, Amplifiers, Preamplifiers, Mixers, Electronic Crossovers and Equalizers	2 years *(+ 3 years)
Drums	2 years *(+ 1 year)
Enclosures	3 years *(+ 2 years)
Digital Effect Devices and Keyboards and MIDI Controllers	1 years *(+ 1 year)
Microphones	2 years
Speaker Components (incl. Speakers, Baskets, Drivers, Diaphragm Replacement Kits and Passive Crossovers)	1 year
Tubes and Meters	90 Days
Cables	Limited Lifetime
AmpKit Link, Xport, Rockmaster Series, Strum'n Fun, RetroFire, GT & BT Series Amps	1 year

[\* Denotes additional Warranty period applicable if optional Warranty Registration Card is completed and returned to Peavey by original retail purchaser within 90 days of purchase.]

## What Peavey Will Do

We will repair or replace (at Peavey's discretion) products covered by Warranty at no charge for labor or materials. If the product or component must be shipped to Peavey for Warranty service, the consumer must pay initial shipping charges. If the repairs are covered by Warranty, Peavey will pay the return shipping charges.

## How To Get Warranty Service

(1) Take the defective item and your sales receipt or other proof of date of purchase to your Authorized Peavey Dealer or Authorized Peavey Service Center.

OR

(2) Ship the defective item, prepaid, to Peavey Electronics Corporation, International Service Center, 412 Highway 11 & 80 East, Meridian, MS 39301. Include a detailed description of the problem, together with a copy of your sales receipt or other proof of date of purchase as evidence of Warranty coverage. Also provide a complete return address.

## Limitation of Implied Warranties

ANY IMPLIED WARRANTIES, INCLUDING WARRANTIES OF MERCHANTABILITY AND FITNESS FOR A PARTICULAR PURPOSE, ARE LIMITED IN DURATION TO THE LENGTH OF THIS WARRANTY.

Some states do not allow limitations on how long an implied Warranty lasts, so the above limitation may not apply to you.

## Exclusions of Damages

PEAVEY'S LIABILITY FOR ANY DEFECTIVE PRODUCT IS LIMITED TO THE REPAIR OR REPLACEMENT OF THE PRODUCT, AT PEAVEY'S OPTION. IF WE ELECT TO REPLACE THE PRODUCT, THE REPLACEMENT MAY BE A RECONDITIONED UNIT. PEAVEY SHALL NOT BE LIABLE FOR DAMAGES BASED ON INCONVENIENCE, LOSS OF USE, LOST PROFITS, LOST SAVINGS, DAMAGE TO ANY OTHER EQUIPMENT OR OTHER ITEMS AT THE SITE OF USE, OR ANY OTHER DAMAGES WHETHER INCIDENTAL, CONSEQUENTIAL OR OTHERWISE, EVEN IF PEAVEY HAS BEEN ADVISED OF THE POSSIBILITY OF SUCH DAMAGES.

Some states do not allow the exclusion or limitation of incidental or consequential damages, so the above limitation may not apply to you.

This Warranty gives you specific legal rights, and you may also have other rights which vary from state to state.

If you have any questions about this Warranty or services received or if you need assistance in locating an Authorized Service Center, please contact the Peavey International Service Center at (601) 483-5365.

Features and specifications are subject to change without notice.



Logo referenced in Directive 2002/96/EC Annex IV (OJ(L)37/38, 13.02.03 and defined in EN 50419: 2005)  
The bar is the symbol for marking of new waste and is applied only to equipment manufactured after 13 August 2005

# Optional Product Extended Warranty Registration

Give us some information and put your extended warranty into effect!

Please take a few minutes to fill out this information/survey sheet to help us get to know and serve you better.  
To save time, submit your warranty registration online at [www.peavey.com/support/warrantyregistration](http://www.peavey.com/support/warrantyregistration)

**1.**

First Name \_\_\_\_\_ Initial \_\_\_\_\_ Last Name \_\_\_\_\_

Street Address \_\_\_\_\_

City \_\_\_\_\_ State/Province \_\_\_\_\_ Postal Code \_\_\_\_\_

( ) \_\_\_\_\_

Telephone Number \_\_\_\_\_ E-mail Address \_\_\_\_\_

( ) \_\_\_\_\_ - \_\_\_\_\_ - \_\_\_\_\_

Fax Number \_\_\_\_\_ Date of Birth \_\_\_\_\_

Gender  M  F

**2.**

--	--	--	--	--	--	--	--

Model \_\_\_\_\_ 8-Digit Serial Number \_\_\_\_\_

Date of Purchase \_\_\_\_\_ Price Paid \_\_\_\_\_

**3.**

Name of store where purchased \_\_\_\_\_

City \_\_\_\_\_ State \_\_\_\_\_

**4.** Top two (2) reasons why you purchased from this store/dealer:

- |                                                           |                                                    |
|-----------------------------------------------------------|----------------------------------------------------|
| <input type="checkbox"/> Availability of product          | <input type="checkbox"/> Past favorable experience |
| <input type="checkbox"/> Friend/Relative's recommendation | <input type="checkbox"/> Best price                |
| <input type="checkbox"/> Store credit card                | <input type="checkbox"/> Advertised special        |
| <input type="checkbox"/> Knowledgeable staff              | <input type="checkbox"/> Convenient location       |
| <input type="checkbox"/> Availability of lessons          | <input type="checkbox"/> Received as a gift        |
| <input type="checkbox"/> Technical instruction            | <input type="checkbox"/> Other _____               |

**5.** Where do you most often shop for music and sound products?

- |                                               |                                             |
|-----------------------------------------------|---------------------------------------------|
| <input type="checkbox"/> Independent retailer | <input type="checkbox"/> Newspaper ads      |
| <input type="checkbox"/> Mass market retailer | <input type="checkbox"/> Internet/Web sites |
| <input type="checkbox"/> Mail order magazines | <input type="checkbox"/> Other _____        |

**6.** What two (2) factors most influenced your purchase of this product?

- |                                              |                                                       |
|----------------------------------------------|-------------------------------------------------------|
| <input type="checkbox"/> Peavey brand name   | <input type="checkbox"/> Product appearance           |
| <input type="checkbox"/> Craftsmanship       | <input type="checkbox"/> Durability                   |
| <input type="checkbox"/> Features for price  | <input type="checkbox"/> Prior experience with Peavey |
| <input type="checkbox"/> Bundled accessories | <input type="checkbox"/> Packaging                    |
| <input type="checkbox"/> Sound quality       | <input type="checkbox"/> Other _____                  |

**7.** How did you learn about this Peavey product? (select best answer)

- |                                                           |                                                   |
|-----------------------------------------------------------|---------------------------------------------------|
| <input type="checkbox"/> Magazine review                  | <input type="checkbox"/> Teacher's recommendation |
| <input type="checkbox"/> Newspaper review                 | <input type="checkbox"/> Catalog or flyer         |
| <input type="checkbox"/> Radio advertisement              | <input type="checkbox"/> Saw in store             |
| <input type="checkbox"/> Advertised special               | <input type="checkbox"/> Use by professional      |
| <input type="checkbox"/> Friend/Relative's recommendation | <input type="checkbox"/> Other _____              |
| <input type="checkbox"/> Salesperson's recommendation     |                                                   |

**8.** Which other brands/models did you consider?

\_\_\_\_\_

**9.** How would you describe your level of musicianship/technical expertise?

- Beginner - Never played or taken less than one (1) year of lessons  
 Intermediate - One (1) to five (5) years of lessons or playing  
 Advanced - More than five (5) years of lessons or playing; play professionally

**10.** Education: (select best answer)

- High school  
 Some college  
 Completed college  
 Graduate school

**11.** Which best describe your family income? (select best answer)

- |                                              |                                                |
|----------------------------------------------|------------------------------------------------|
| <input type="checkbox"/> Under \$15,000      | <input type="checkbox"/> \$75,000 - \$99,999   |
| <input type="checkbox"/> \$15,000 - \$24,999 | <input type="checkbox"/> \$100,000 - \$149,999 |
| <input type="checkbox"/> \$25,000 - \$34,999 | <input type="checkbox"/> Over - \$150,000      |
| <input type="checkbox"/> \$35,000 - \$49,999 |                                                |
| <input type="checkbox"/> \$50,000 - \$74,999 |                                                |

**12.** Which of the following is your primary source of information on musical products: (select best answer)

- |                                     |                                                       |
|-------------------------------------|-------------------------------------------------------|
| <input type="checkbox"/> Television | <input type="checkbox"/> Mail order catalogs          |
| <input type="checkbox"/> Radio      | <input type="checkbox"/> Direct mail                  |
| <input type="checkbox"/> Internet   | <input type="checkbox"/> Literature from manufacturer |
| <input type="checkbox"/> Newspaper  | <input type="checkbox"/> Other _____                  |
| <input type="checkbox"/> Magazines  |                                                       |

**13.** What is your main motivation for buying new equipment?

- |                                                              |                                                        |
|--------------------------------------------------------------|--------------------------------------------------------|
| <input type="checkbox"/> Replacing old product               | <input type="checkbox"/> Impulse                       |
| <input type="checkbox"/> Want new and leading edge equipment | <input type="checkbox"/> Need for improved performance |
| <input type="checkbox"/> Fulfill a specific need             | <input type="checkbox"/> New technology                |
| <input type="checkbox"/> Supplement existing products        | <input type="checkbox"/> Availability of product       |
| <input type="checkbox"/> Value                               | <input type="checkbox"/> Other _____                   |

**14.** Please list your three most frequently visited Web sites.

1. http:// \_\_\_\_\_  
 2. http:// \_\_\_\_\_  
 3. http:// \_\_\_\_\_

**15.** In your opinion, what could Peavey do to improve its products and/or service? Please use the space below to tell us your answer.

\_\_\_\_\_  
 \_\_\_\_\_  
 \_\_\_\_\_

Thank you for taking the time to fill out our survey! Don't forget to fold and tape (with Peavey address facing out), affix postage stamp and drop in the mail!

 Logo referenced in Directive 2002/96/EC Annex IV (OJ/L37/38,13.02.03 and defined in EN 50419: 2005 The bar is the symbol for marking of new waste and is applied only to equipment manufactured after 13 August 2005



**FROM:**

Place  
Postage  
Here

**Peavey Electronics Corporation**  
Attn: Warranty Department  
P.O. Box 5108  
Meridian, Ms 39302-5108

